

## 90334/90744 + X1S-90334/Y4S-90744

### TIMKEN

Конические роликоподшипники

ТИП: Роликоподшипники, Конические, Подшипниковые узлы с дистанционными кольцами, Тип 2TS-IM (X-сопряжение), два однорядных подшипника с внутренним и наружным дистанционным кольцом

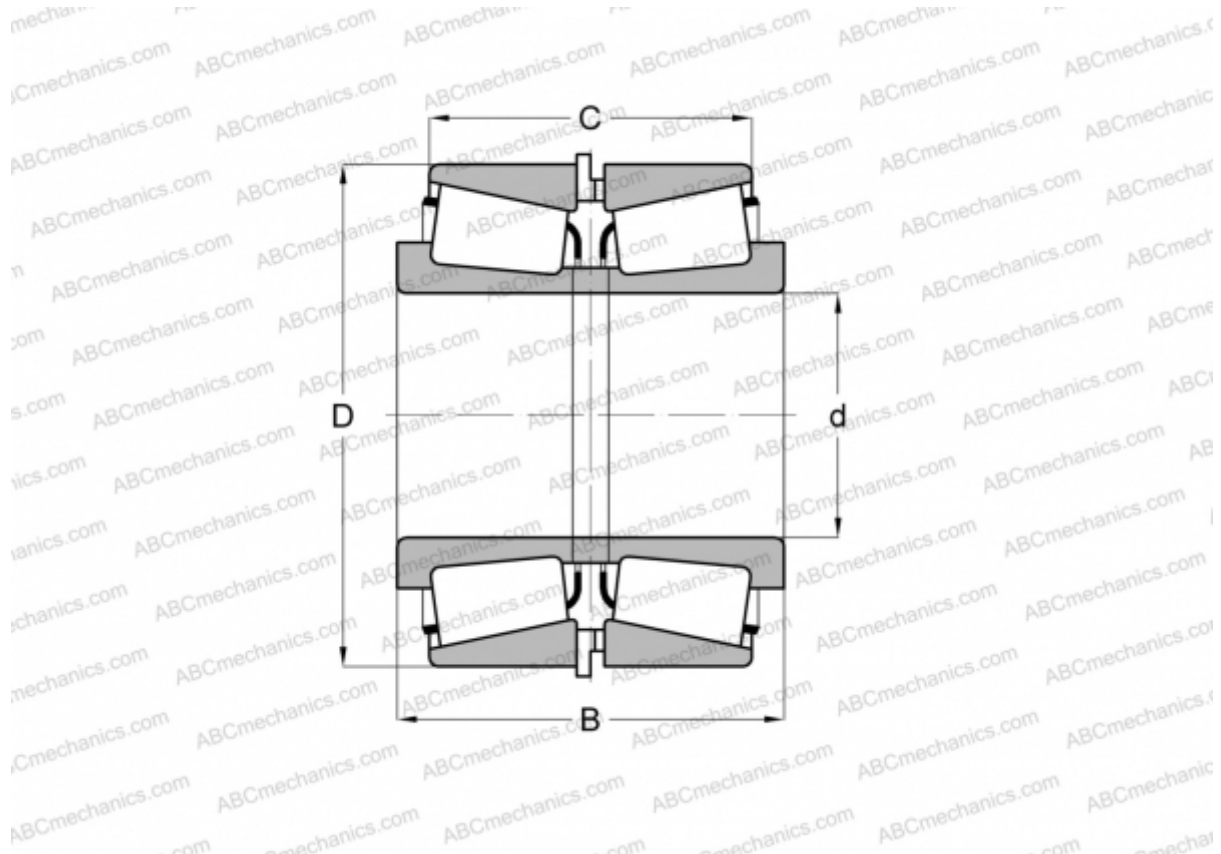

### Технические характеристики

#### РАЗМЕРЫ, ММ

d	85,000
D	188,912
B	112,944
C	69,850

**МАССА, КГ** 13,590

**ПРОИЗВОДИТЕЛЬ** [TIMKEN](http://www.timken.com)