

850/832 + X4S-850/Y3S-832 TIMKEN

Конические роликоподшипники

ТИП: Роликоподшипники, Конические, Подшипниковые узлы с дистанционными кольцами, Тип 2TS-IM (X-сопряжение), два однорядных подшипника с внутренним и наружным дистанционным кольцом

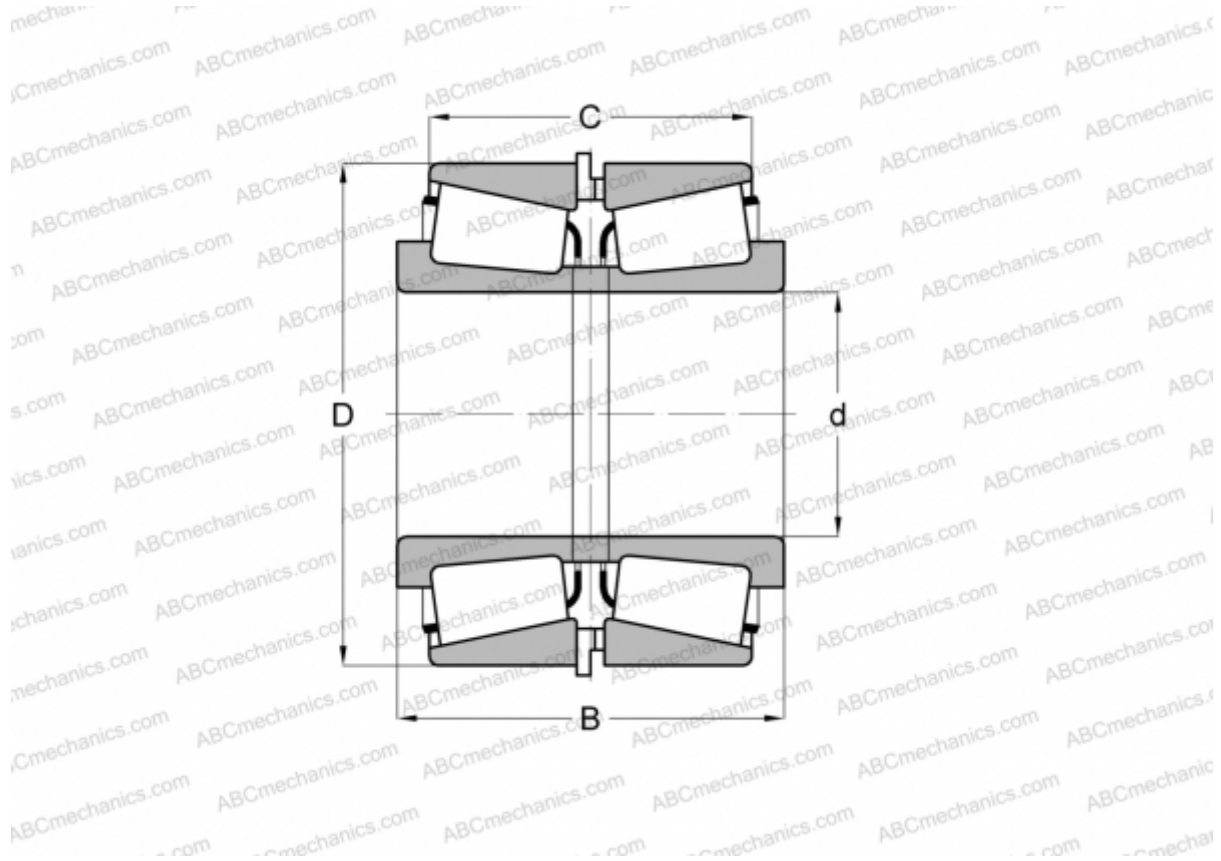

Технические характеристики

РАЗМЕРЫ, ММ

d	88,900
D	168,275
B	122,212
C	96,812

МАССА, КГ 10,640

ПРОИЗВОДИТЕЛЬ [TIMKEN](http://www.timken.com)