

JM718149/JM718110 + M718149XA/M718110ES TIMKEN

Конические роликоподшипники

ТИП: Роликоподшипники, Конические, Подшипниковые узлы с дистанционными кольцами, Тип 2TS-IM (X-сопряжение), два однорядных подшипника с внутренним и наружным дистанционным кольцом

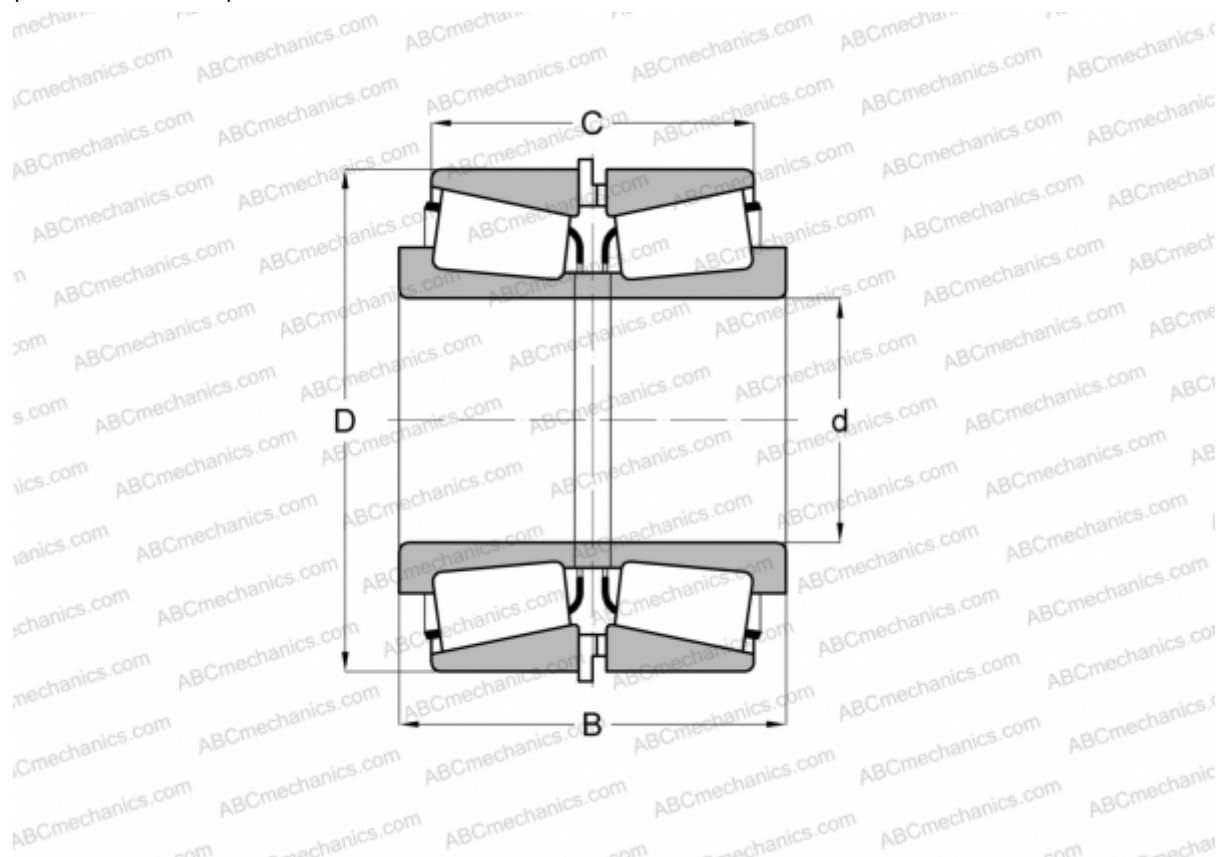

Технические характеристики

РАЗМЕРЫ, ММ

d	90,000
D	145,000
B	78,491
C	62,489

МАССА, КГ 4,590

ПРОИЗВОДИТЕЛЬ [TIMKEN](http://www.timken.com)