

JHM318448/JHM318410 + HM318448XA/HM318410ES TIMKEN

Конические роликоподшипники

ТИП: Роликоподшипники, Конические, Подшипниковые узлы с дистанционными кольцами, Тип 2TS-IM (X-сопряжение), два однорядных подшипника с внутренним и наружным дистанционным кольцом

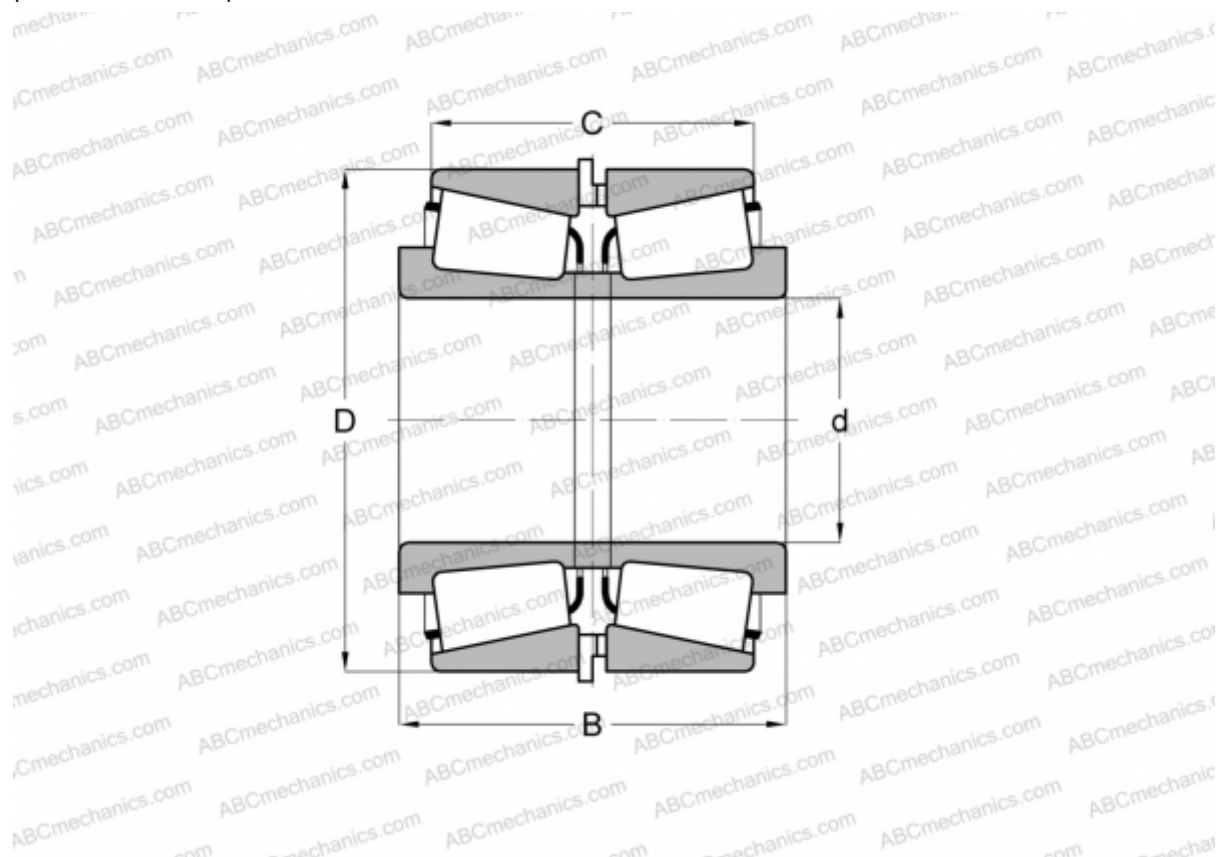

Технические характеристики

РАЗМЕРЫ, ММ

d	90,000
D	155,000
B	97,314
C	80,314

МАССА, КГ 6,970

ПРОИЗВОДИТЕЛЬ [TIMKEN](http://www.timken.com)