

47896/47820 + X2S-47896/Y3S-47820

TIMKEN

Конические роликоподшипники

ТИП: Роликоподшипники, Конические, Подшипниковые узлы с дистанционными кольцами, Тип 2TS-IM (X-сопряжение), два однорядных подшипника с внутренним и наружным дистанционным кольцом

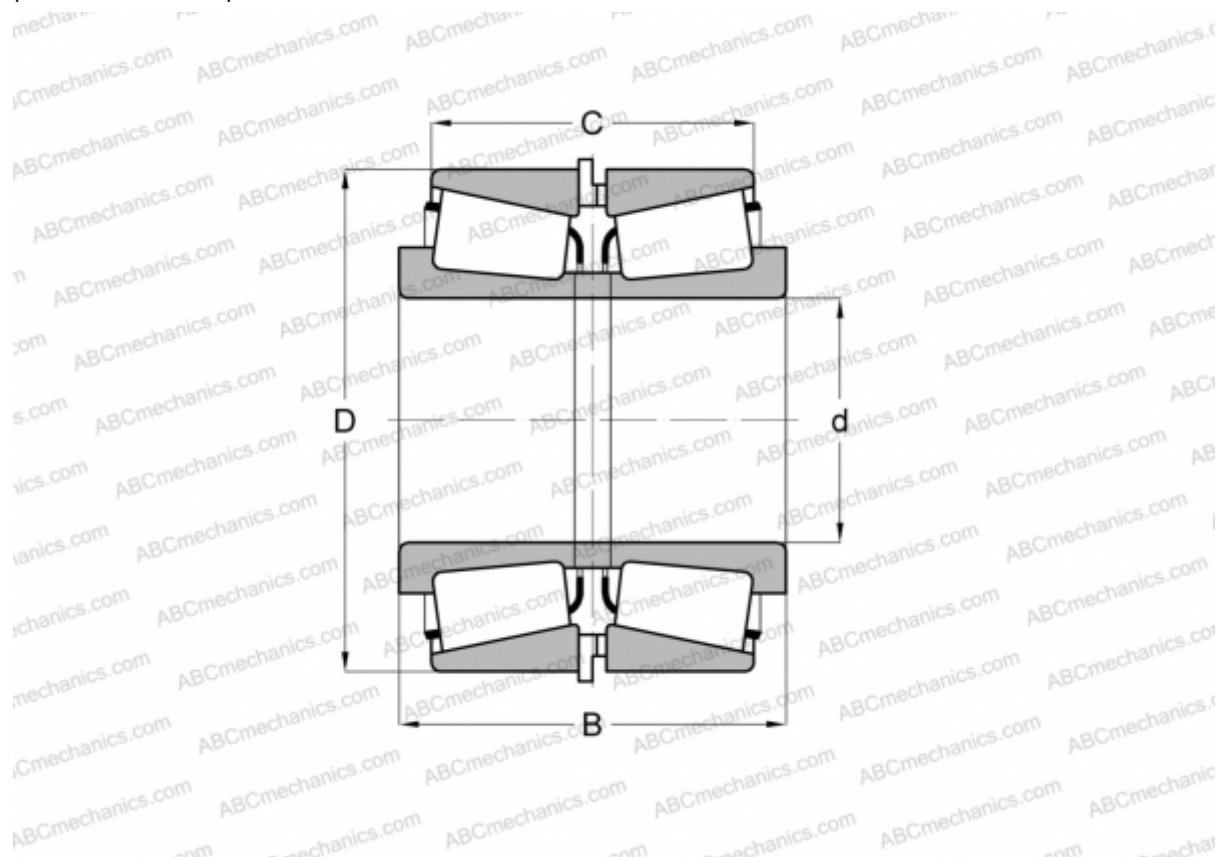

Технические характеристики

РАЗМЕРЫ, ММ

d	95,250
D	146,050
B	80,975
C	66,690

МАССА, КГ 4,380

ПРОИЗВОДИТЕЛЬ [TIMKEN](http://www.timken.com)