

## 42375/42584 + X1S-42375/Y6S-42584

### TIMKEN

Конические роликоподшипники

ТИП: Роликоподшипники, Конические, Подшипниковые узлы с дистанционными кольцами, Тип 2TS-IM (X-сопряжение), два однорядных подшипника с внутренним и наружным дистанционным кольцом

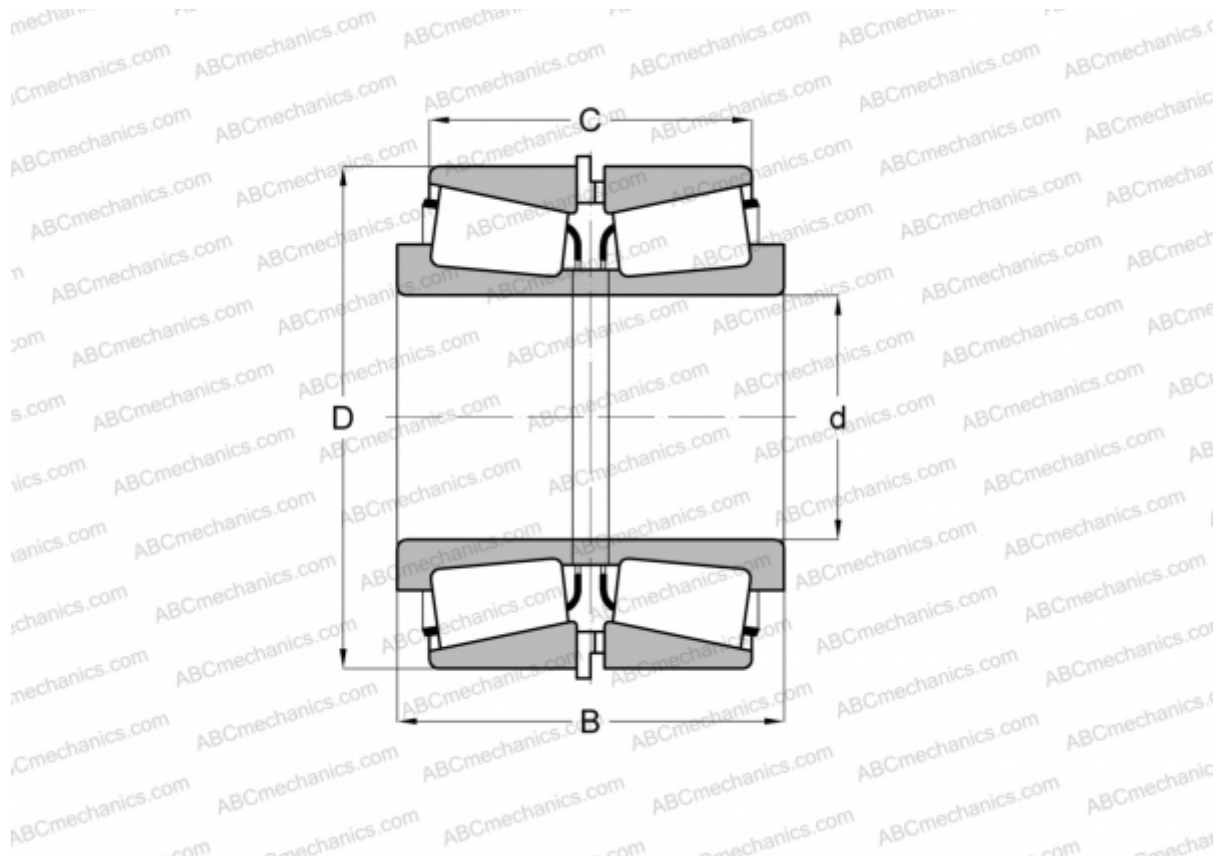

### Технические характеристики

#### РАЗМЕРЫ, ММ

d	95,250
D	148,430
B	66,675
C	52,390

**МАССА, КГ** 3,790

**ПРОИЗВОДИТЕЛЬ** [TIMKEN](http://www.timken.com)