

683/672 + X3S-683/Y7S-672 TIMKEN

Конические роликоподшипники

ТИП: Роликоподшипники, Конические, Подшипниковые узлы с дистанционными кольцами, Тип 2TS-IM (X-сопряжение), два однорядных подшипника с внутренним и наружным дистанционным кольцом

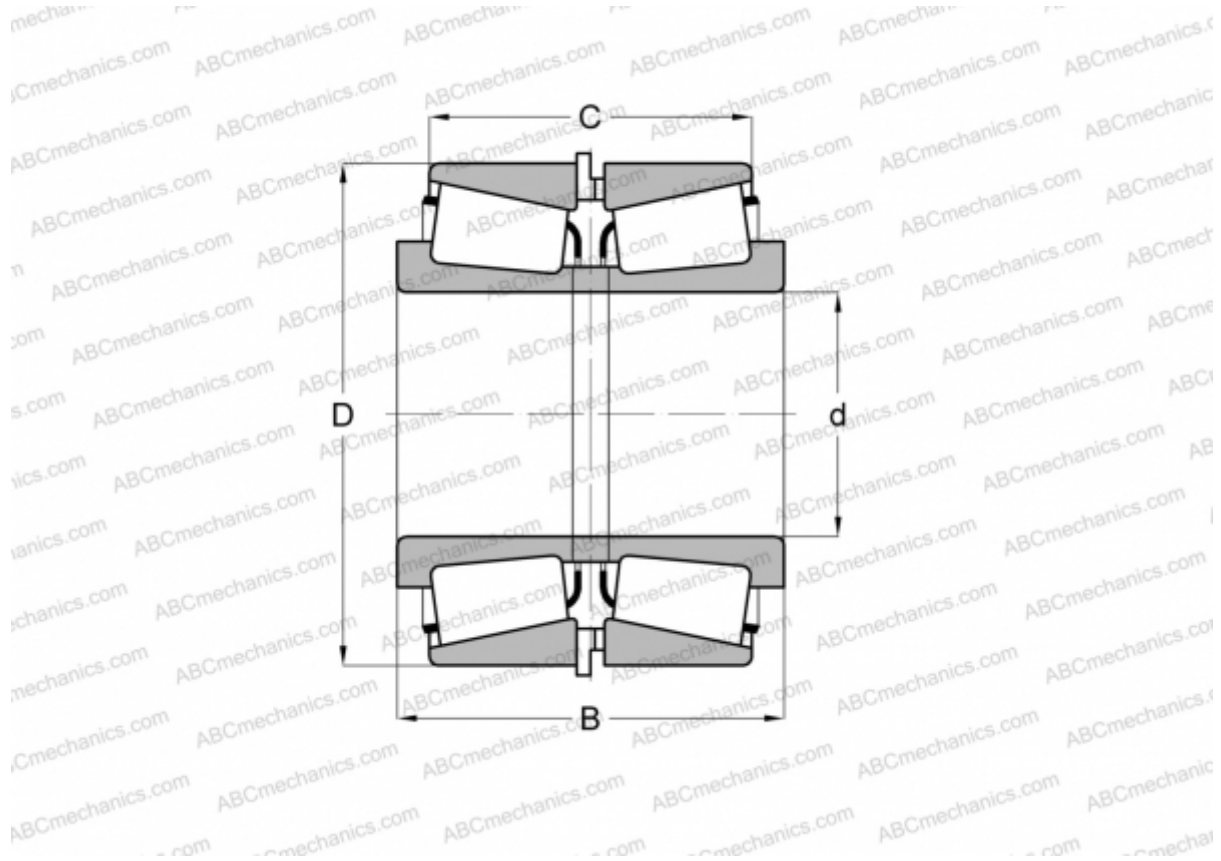

Технические характеристики

РАЗМЕРЫ, ММ

d	95,250
D	168,275
B	212,725
C	190,500

МАССА, КГ 14,100

ПРОИЗВОДИТЕЛЬ [TIMKEN](http://www.timken.com)