

90381/90744 + X1S-90381/Y1S-90744

TIMKEN

Конические роликоподшипники

ТИП: Роликоподшипники, Конические, Подшипниковые узлы с дистанционными кольцами, Тип 2TS-IM (X-сопряжение), два однорядных подшипника с внутренним и наружным дистанционным кольцом

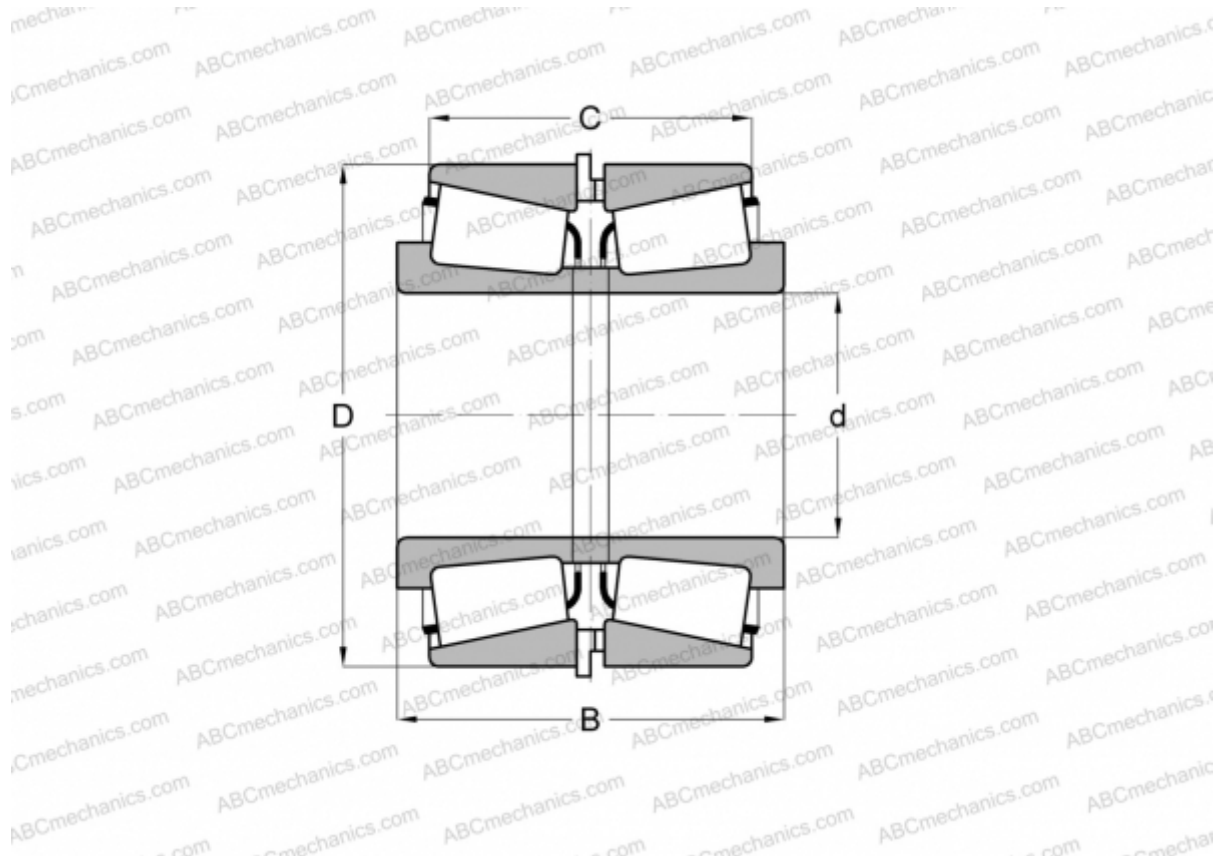

Технические характеристики

РАЗМЕРЫ, ММ

d	96,838
D	188,912
B	114,300
C	76,200

МАССА, КГ 12,090

ПРОИЗВОДИТЕЛЬ [TIMKEN](http://www.timken.com)