

## Х30220М/У30220М + К161564/К161563

### TIMKEN

Конические роликоподшипники

ТИП: Роликоподшипники, Конические, Подшипниковые узлы с дистанционными кольцами, Тип 2TS-IM (X-сопряжение), два однорядных подшипника с внутренним и наружным дистанционным кольцом

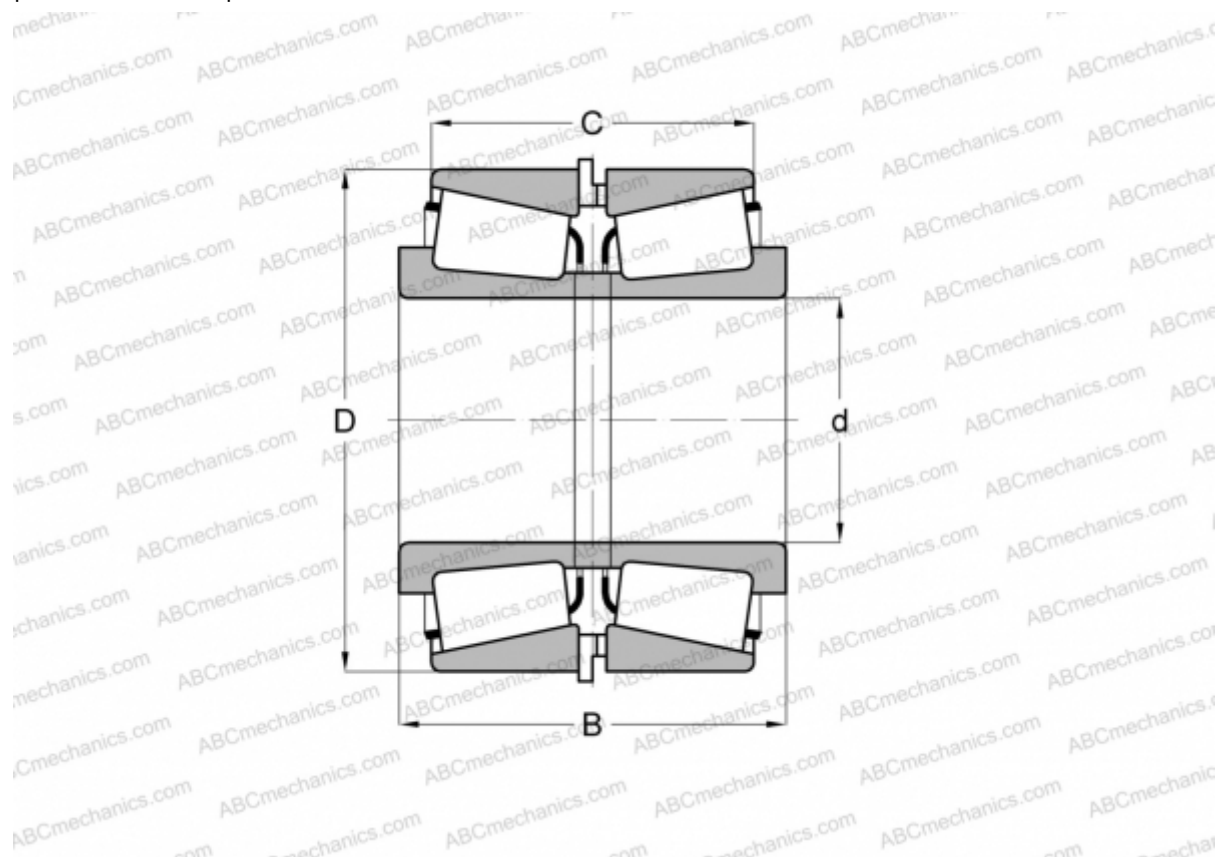

### Технические характеристики

#### РАЗМЕРЫ, ММ

d	100,000
D	180,000
B	86,500
C	70,500

**МАССА, КГ** 8,210

**ПРОИЗВОДИТЕЛЬ** [TIMKEN](http://www.timken.com)