

## 687/672 + X2S-687/Y5S-672 TIMKEN

Конические роликоподшипники

ТИП: Роликоподшипники, Конические, Подшипниковые узлы с дистанционными кольцами, Тип 2TS-IM (X-сопряжение), два однорядных подшипника с внутренним и наружным дистанционным кольцом

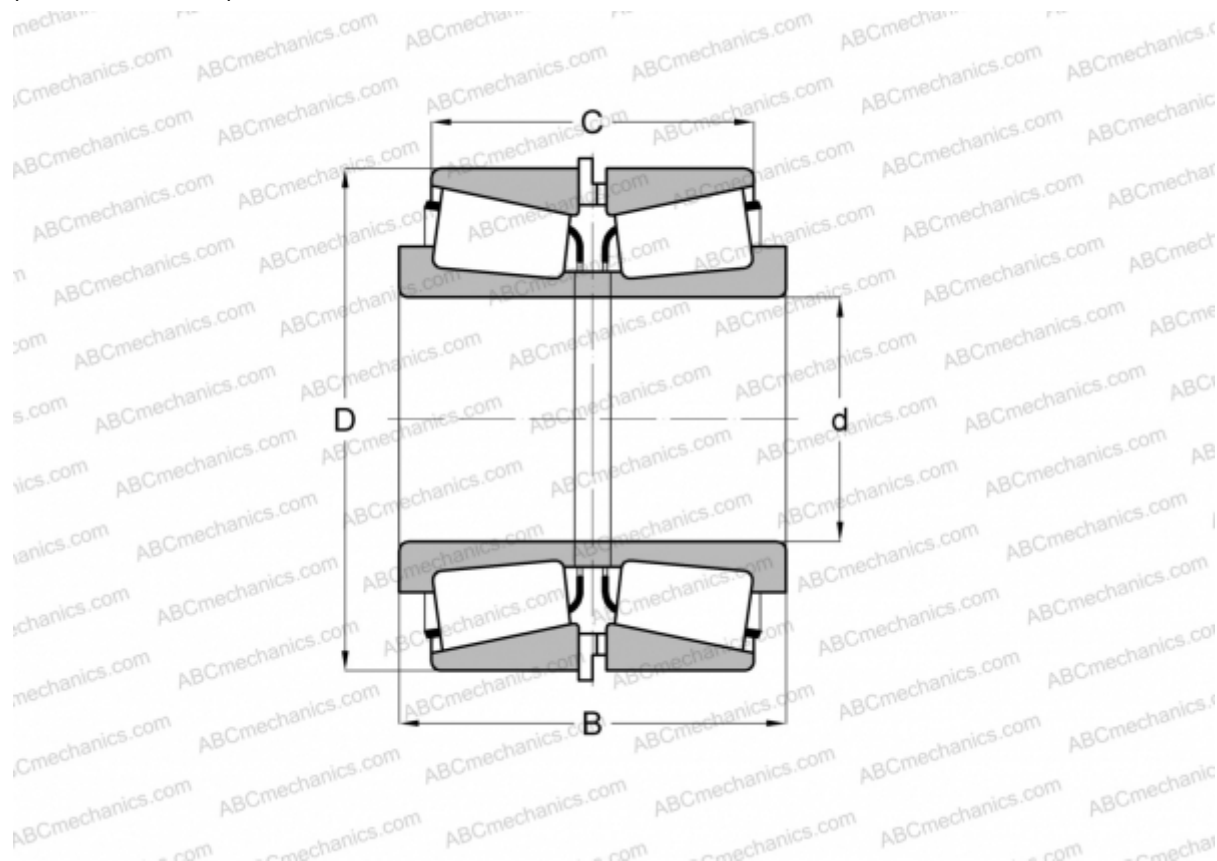

### Технические характеристики

#### РАЗМЕРЫ, ММ

d	101,600
D	168,275
B	183,718
C	161,493

**МАССА, КГ** 12,460

**ПРОИЗВОДИТЕЛЬ** [TIMKEN](http://www.timken.com)