

37425/37625 + X6S-37425 TIMKEN

Конические роликоподшипники

ТИП: Роликоподшипники, Конические, Подшипниковые узлы с дистанционными кольцами, Тип 2TS-IM (X-сопряжение), два однорядных подшипника с внутренним и наружным дистанционным кольцом

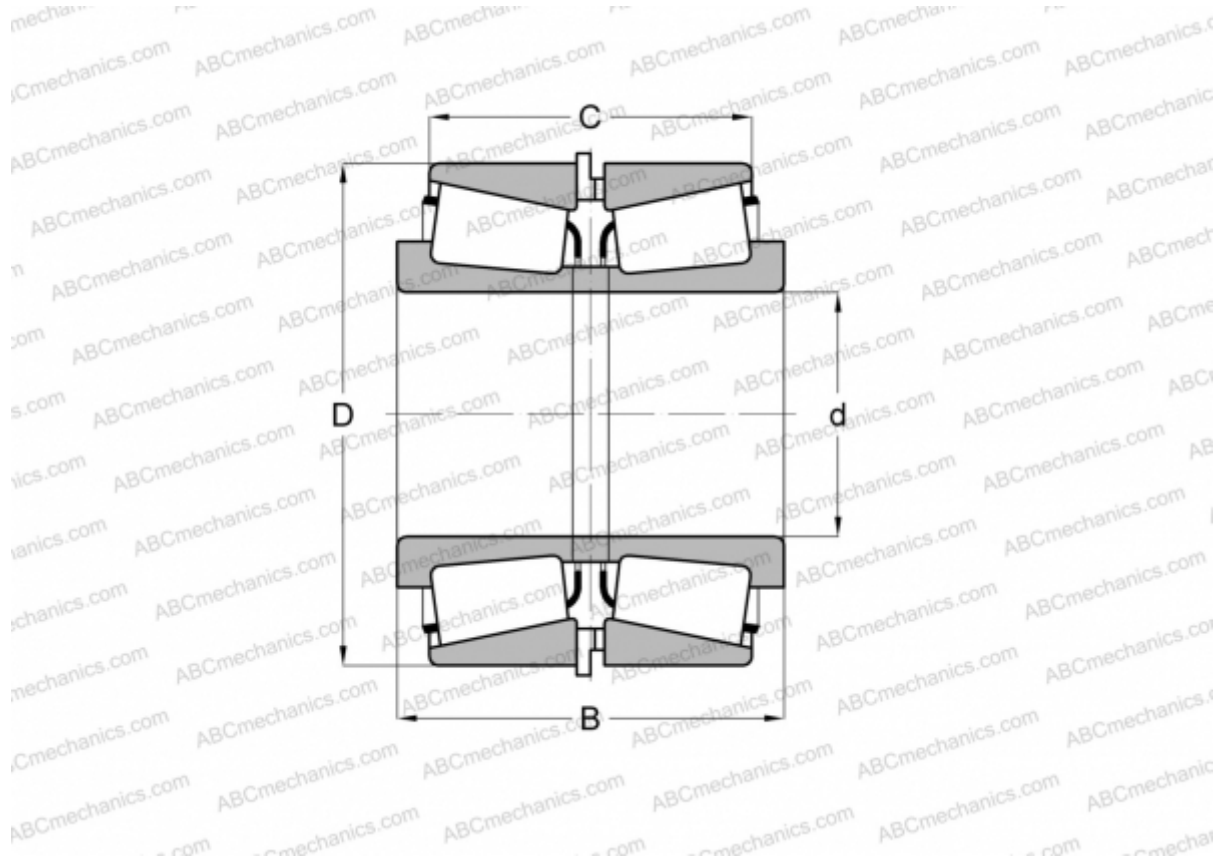

Технические характеристики

РАЗМЕРЫ, ММ

d	107,950
D	158,750
B	50,002
C	35,712

МАССА, КГ 2,850

ПРОИЗВОДИТЕЛЬ [TIMKEN](http://www.timken.com)