

JM822049/JM822010 + M822049XA/M822010ES TIMKEN

Конические роликоподшипники

ТИП: Роликоподшипники, Конические, Подшипниковые узлы с дистанционными кольцами, Тип 2TS-IM (X-сопряжение), два однорядных подшипника с внутренним и наружным дистанционным кольцом

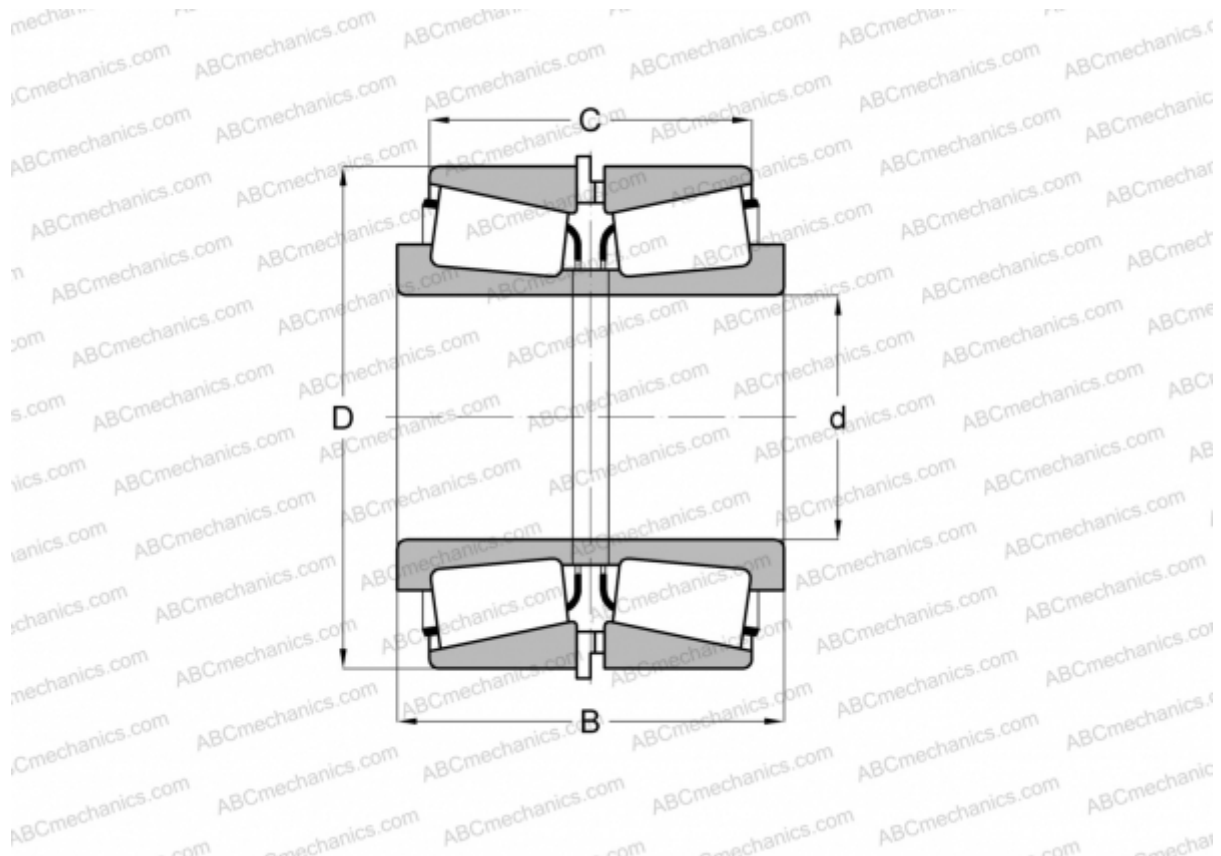

Технические характеристики

РАЗМЕРЫ, ММ

d	110,000
D	165,000
B	79,413
C	62,413

МАССА, КГ 5,300

ПРОИЗВОДИТЕЛЬ [TIMKEN](http://www.timken.com)