

64450/64700 + X1S-64450/Y8S-64700

TIMKEN

Конические роликоподшипники

ТИП: Роликоподшипники, Конические, Подшипниковые узлы с дистанционными кольцами, Тип 2TS-IM (X-сопряжение), два однорядных подшипника с внутренним и наружным дистанционным кольцом

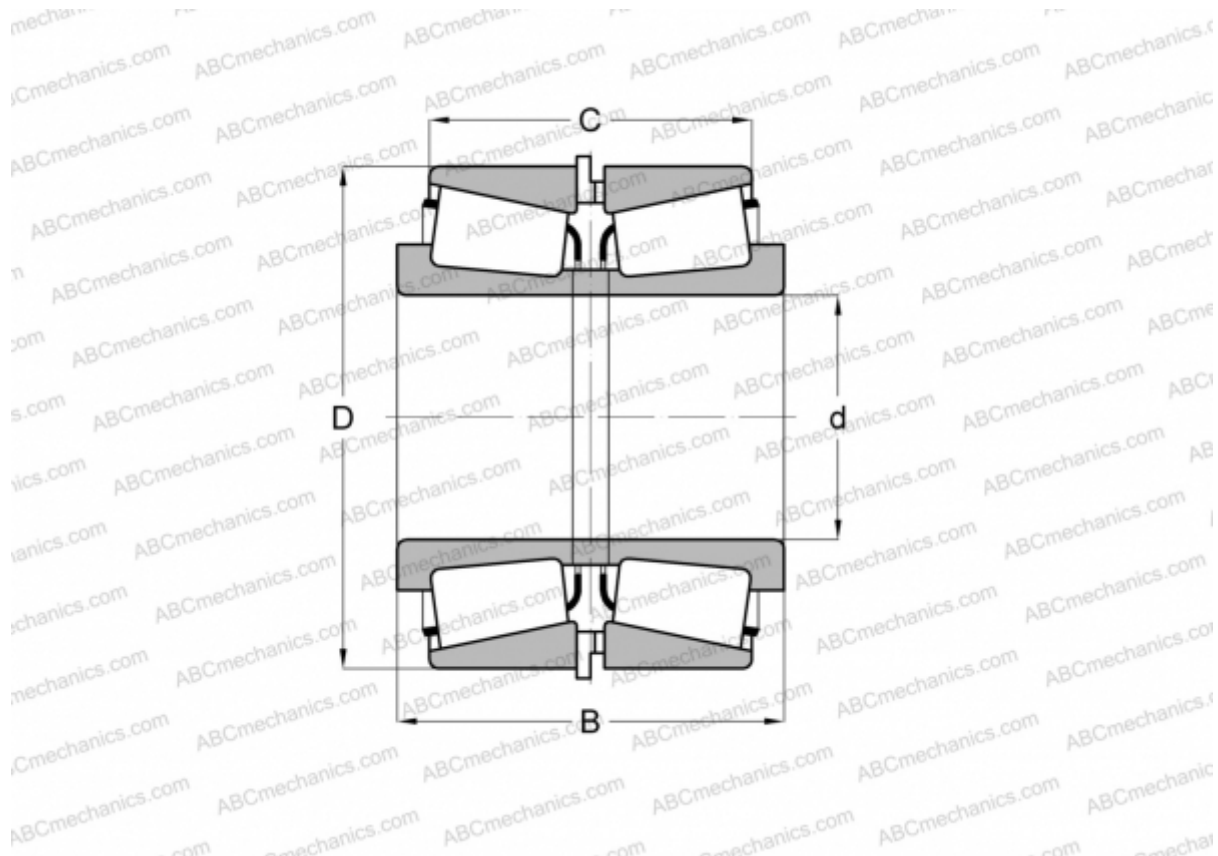

Технические характеристики

РАЗМЕРЫ, ММ

d	114,300
D	177,800
B	92,075
C	69,850

МАССА, КГ 7,390

ПРОИЗВОДИТЕЛЬ [TIMKEN](http://www.timken.com)