

## 938/932 + X9S-938/Y14S-932 ТИМКЕН

Конические роликоподшипники

ТИП: Роликоподшипники, Конические, Подшипниковые узлы с дистанционными кольцами, Тип 2TS-IM (X-сопряжение), два однорядных подшипника с внутренним и наружным дистанционным кольцом

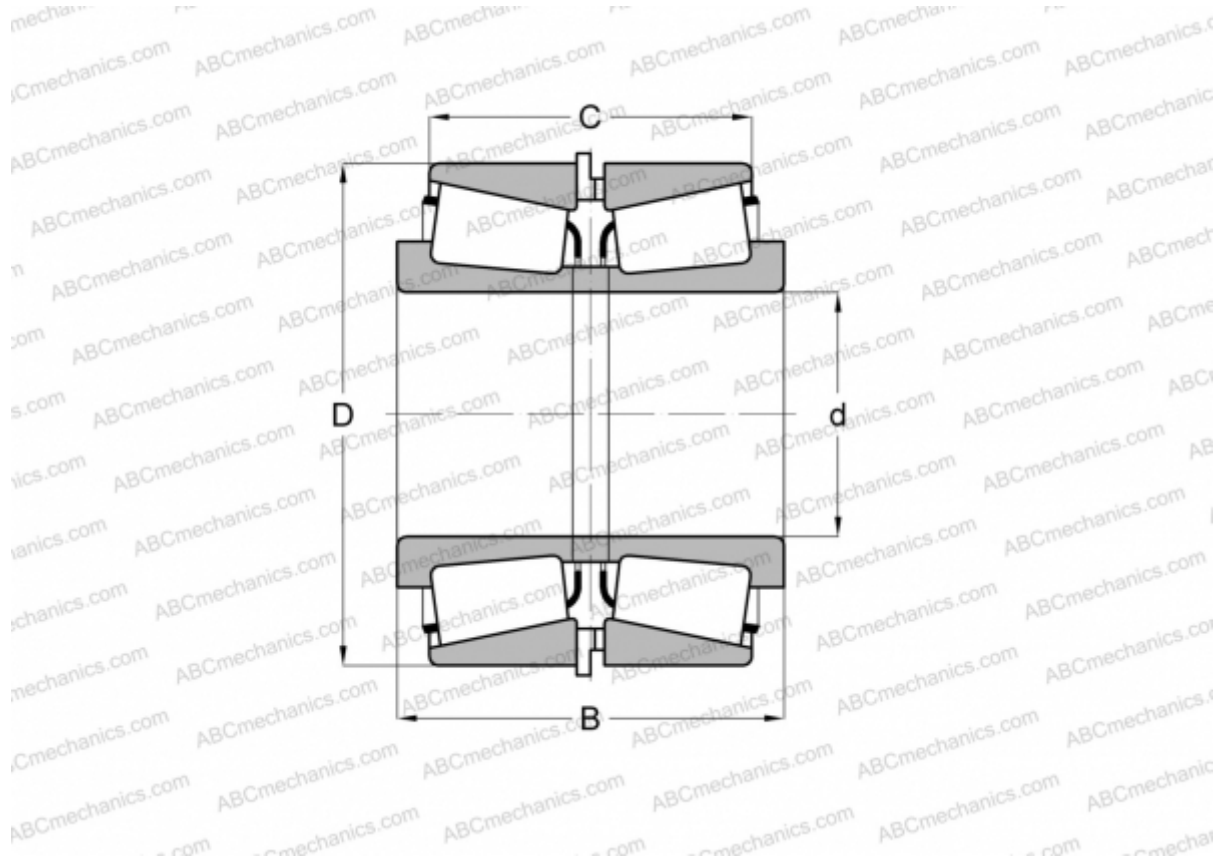

### Технические характеристики

#### РАЗМЕРЫ, ММ

d	114,300
D	212,725
B	142,875
C	117,475

**МАССА, КГ** 20,300

**ПРОИЗВОДИТЕЛЬ** [TIMKEN](#)