

938/932 + X7S-938/Y10S-932 TIMKEN

Конические роликоподшипники

ТИП: Роликоподшипники, Конические, Подшипниковые узлы с дистанционными кольцами, Тип 2TS-IM (X-сопряжение), два однорядных подшипника с внутренним и наружным дистанционным кольцом

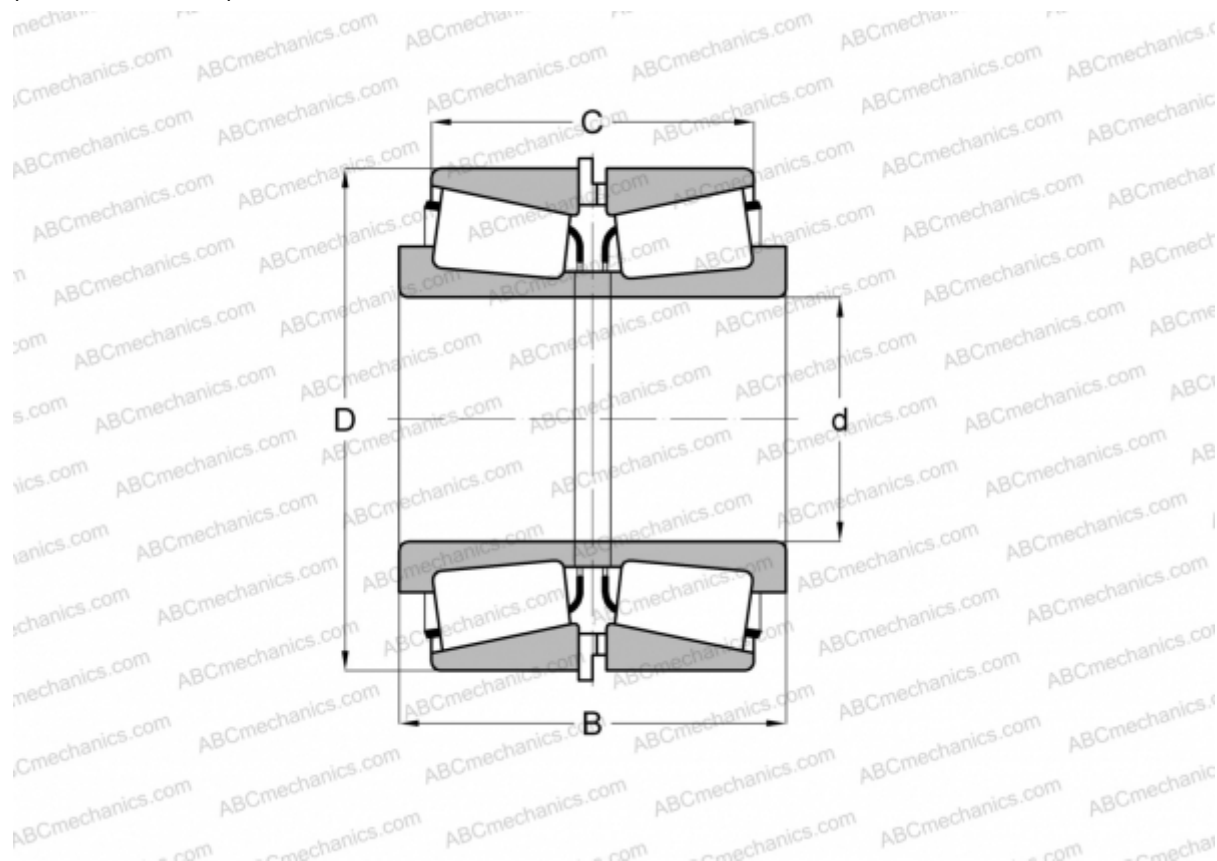

Технические характеристики

РАЗМЕРЫ, ММ

| | |
|---|---------|
| d | 114,300 |
| D | 212,725 |
| B | 152,400 |
| C | 127,000 |

МАССА, КГ 21,290

ПРОИЗВОДИТЕЛЬ [TIMKEN](http://www.timken.com)