

48290/48220 + X1S-48290/Y7S-48220

TIMKEN

Конические роликоподшипники

ТИП: Роликоподшипники, Конические, Подшипниковые узлы с дистанционными кольцами, Тип 2TS-IM (X-сопряжение), два однорядных подшипника с внутренним и наружным дистанционным кольцом

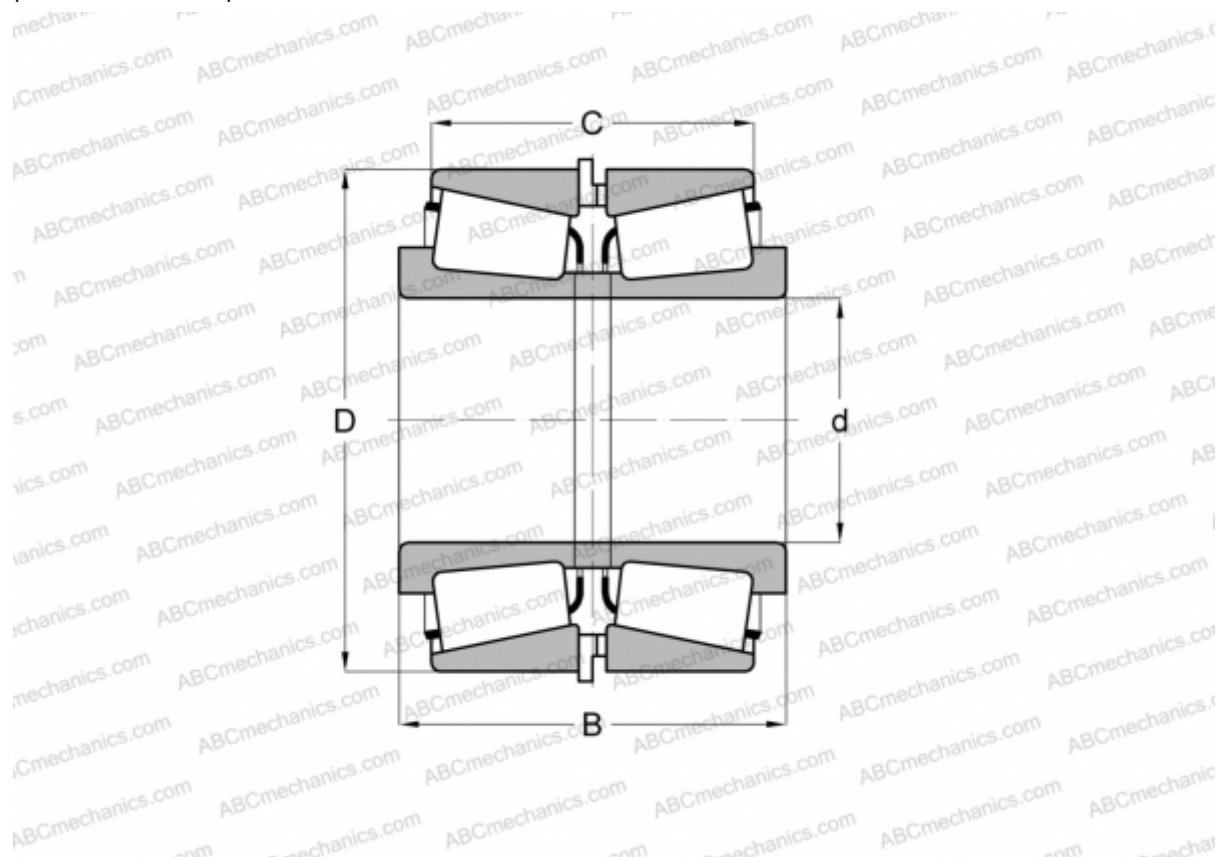

Технические характеристики

РАЗМЕРЫ, ММ

d	127,000
D	182,562
B	85,725
C	73,025

МАССА, КГ 6,890

ПРОИЗВОДИТЕЛЬ [TIMKEN](http://www.timken.com)