

67388/67322 + X1S-67388/Y2S-67322

TIMKEN

Конические роликоподшипники

ТИП: Роликоподшипники, Конические, Подшипниковые узлы с дистанционными кольцами, Тип 2TS-IM (X-сопряжение), два однорядных подшипника с внутренним и наружным дистанционным кольцом

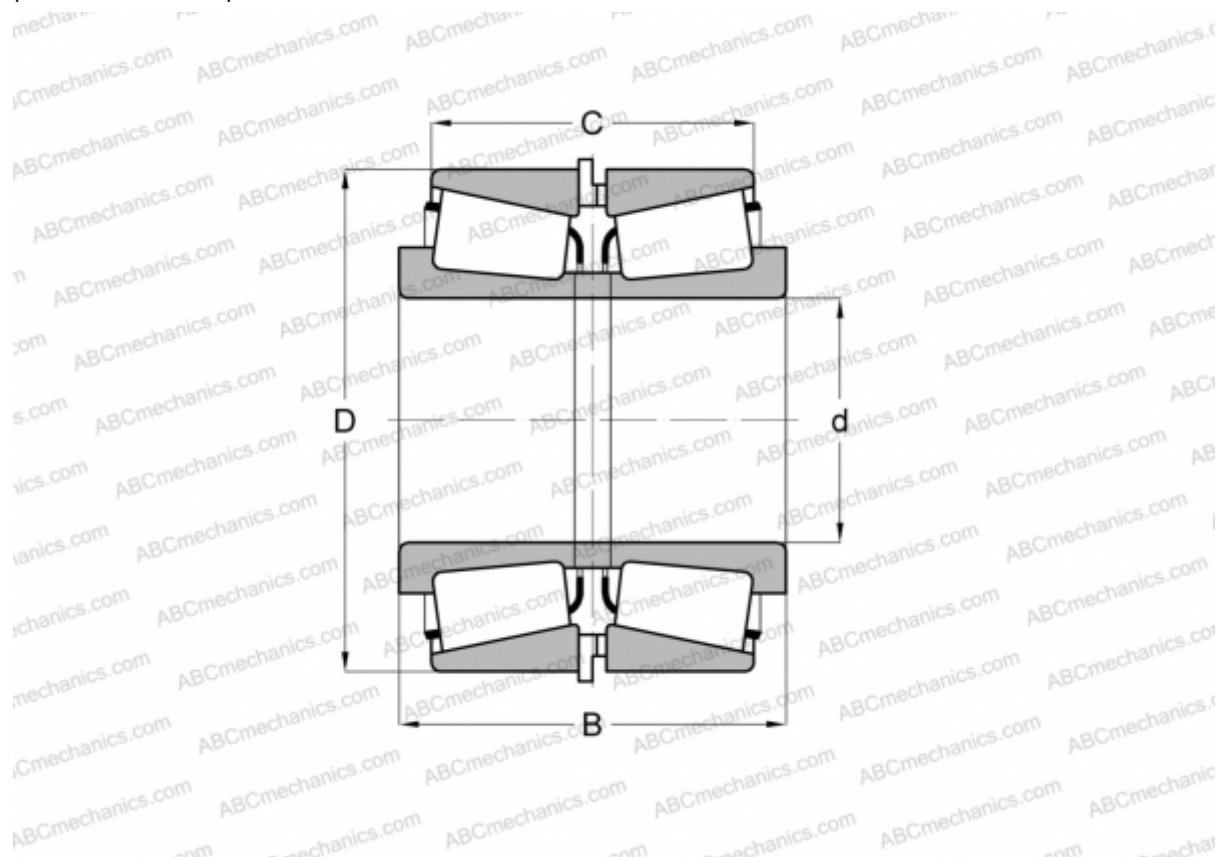

Технические характеристики

РАЗМЕРЫ, ММ

d	127,000
D	196,850
B	101,600
C	85,725

МАССА, КГ 10,690

ПРОИЗВОДИТЕЛЬ [TIMKEN](http://www.timken.com)