

HN932132/HN932110 + HN932132XA/HN932110EA TIMKEN

Конические роликоподшипники

ТИП: Роликоподшипники, Конические, Подшипниковые узлы с дистанционными кольцами, Тип 2TS-IM (X-сопряжение), два однорядных подшипника с внутренним и наружным дистанционным кольцом

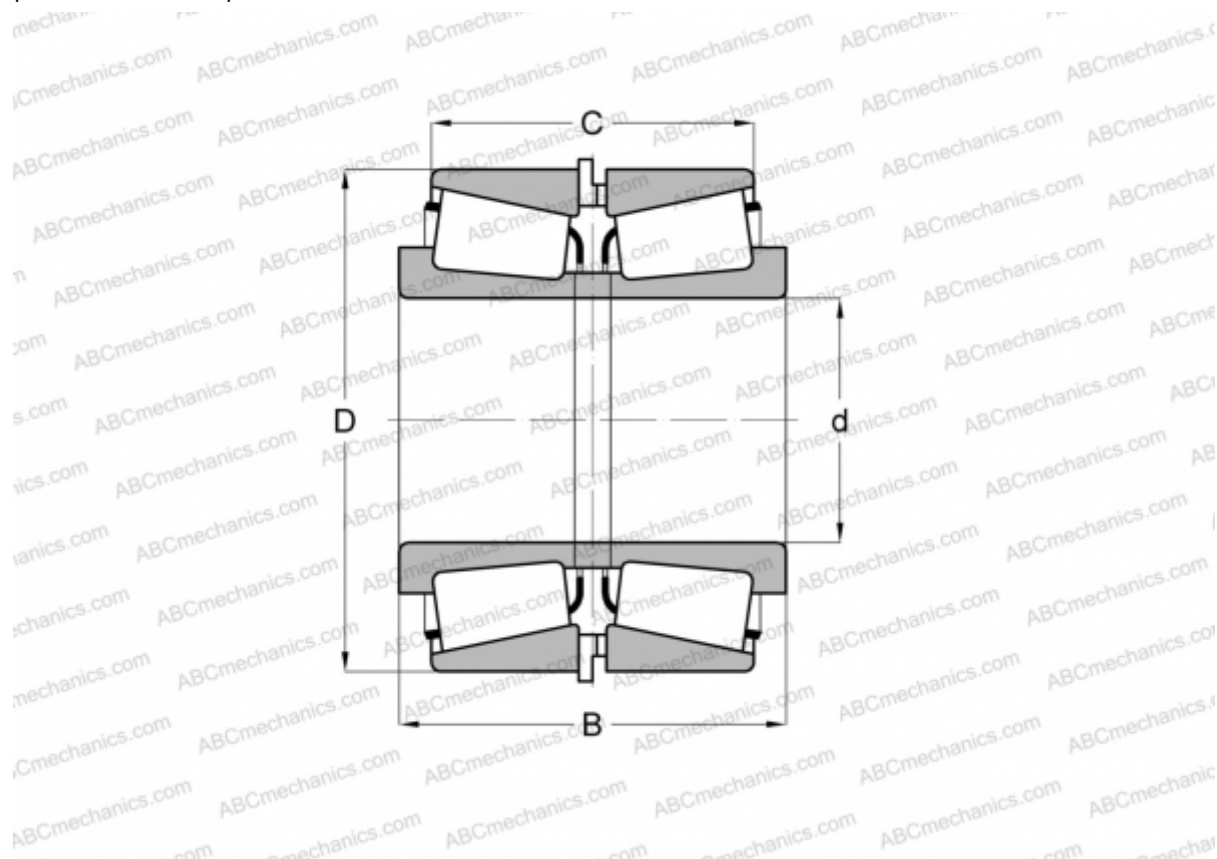

Технические характеристики

РАЗМЕРЫ, ММ

d	127,000
D	304,800
B	190,500
C	127,000

МАССА, КГ 63,690

ПРОИЗВОДИТЕЛЬ [TIMKEN](http://www.timken.com)