

74525/74850 + X3S-74525/Y6S-74850

TIMKEN

Конические роликоподшипники

ТИП: Роликоподшипники, Конические, Подшипниковые узлы с дистанционными кольцами, Тип 2TS-IM (X-сопряжение), два однорядных подшипника с внутренним и наружным дистанционным кольцом

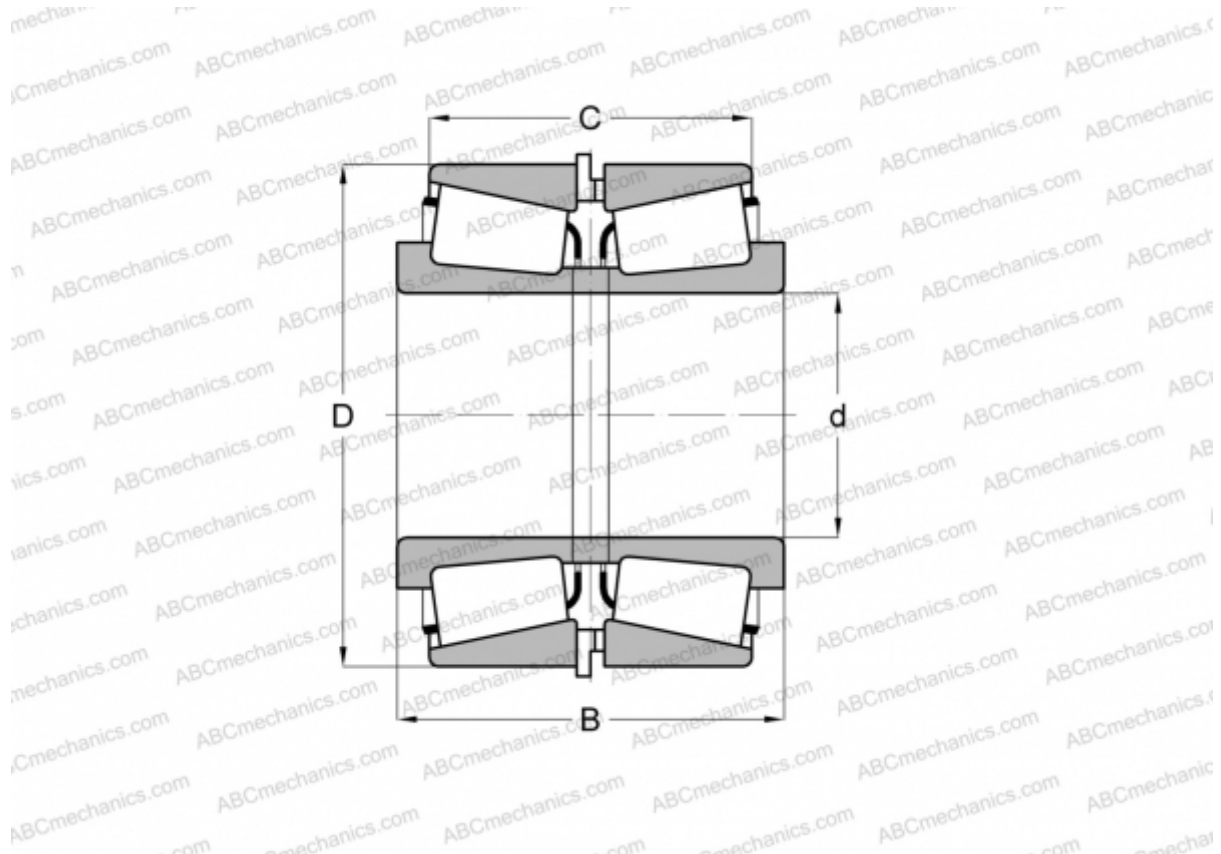

Технические характеристики

РАЗМЕРЫ, ММ

d	133,350
D	215,900
B	222,250
C	196,850

МАССА, КГ 24,630

ПРОИЗВОДИТЕЛЬ [TIMKEN](http://www.timken.com)