

48393/48320 + X6S-48393 TIMKEN

Конические роликоподшипники

ТИП: Роликоподшипники, Конические, Подшипниковые узлы с дистанционными кольцами, Тип 2TS-IM (X-сопряжение), два однорядных подшипника с внутренним и наружным дистанционным кольцом

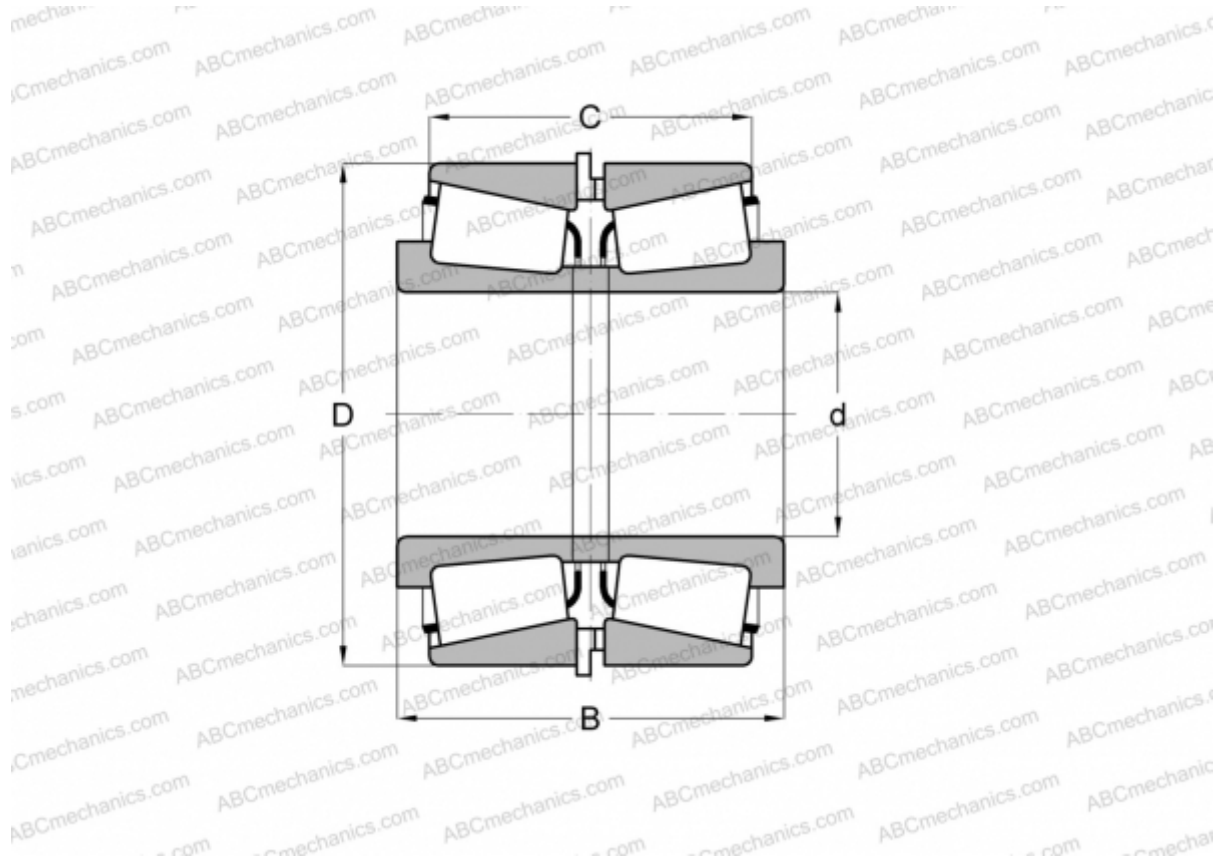

Технические характеристики

РАЗМЕРЫ, ММ

d	136,525
D	190,500
B	88,694
C	75,994

МАССА, КГ 6,930

ПРОИЗВОДИТЕЛЬ [TIMKEN](http://www.timken.com)