

EE750558/751200 + X1S-750558/Y5S-751200

TIMKEN

Конические роликоподшипники

ТИП: Роликоподшипники, Конические, Подшипниковые узлы с дистанционными кольцами, Тип 2TS-IM (X-сопряжение), два однорядных подшипника с внутренним и наружным дистанционным кольцом

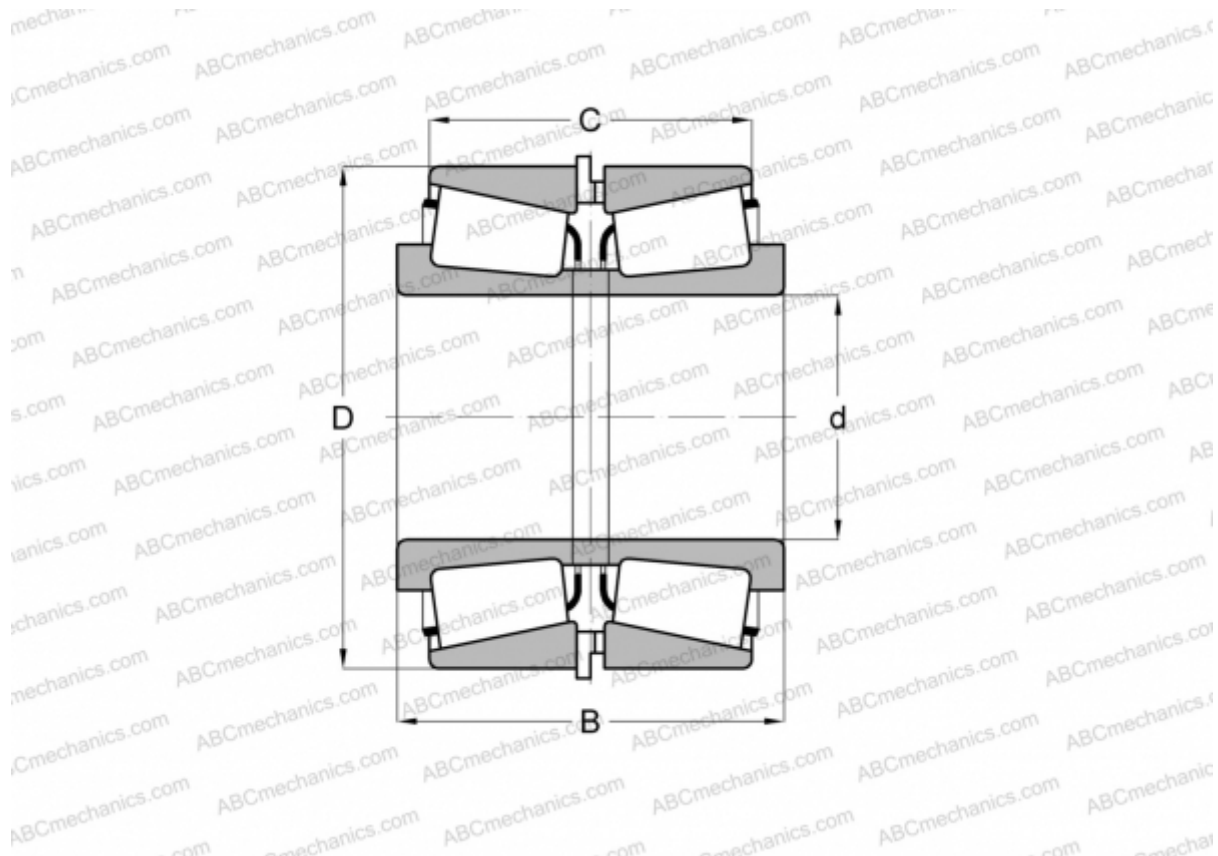

Технические характеристики

РАЗМЕРЫ, ММ

d	139,700
D	304,800
B	212,725
C	174,625

МАССА, КГ 57,830

ПРОИЗВОДИТЕЛЬ [TIMKEN](http://www.timken.com)