

36690/36626 + X4S-36690/Y1S-36626

TIMKEN

Конические роликоподшипники

ТИП: Роликоподшипники, Конические, Подшипниковые узлы с дистанционными кольцами, Тип 2TS-IM (X-сопряжение), два однорядных подшипника с внутренним и наружным дистанционным кольцом

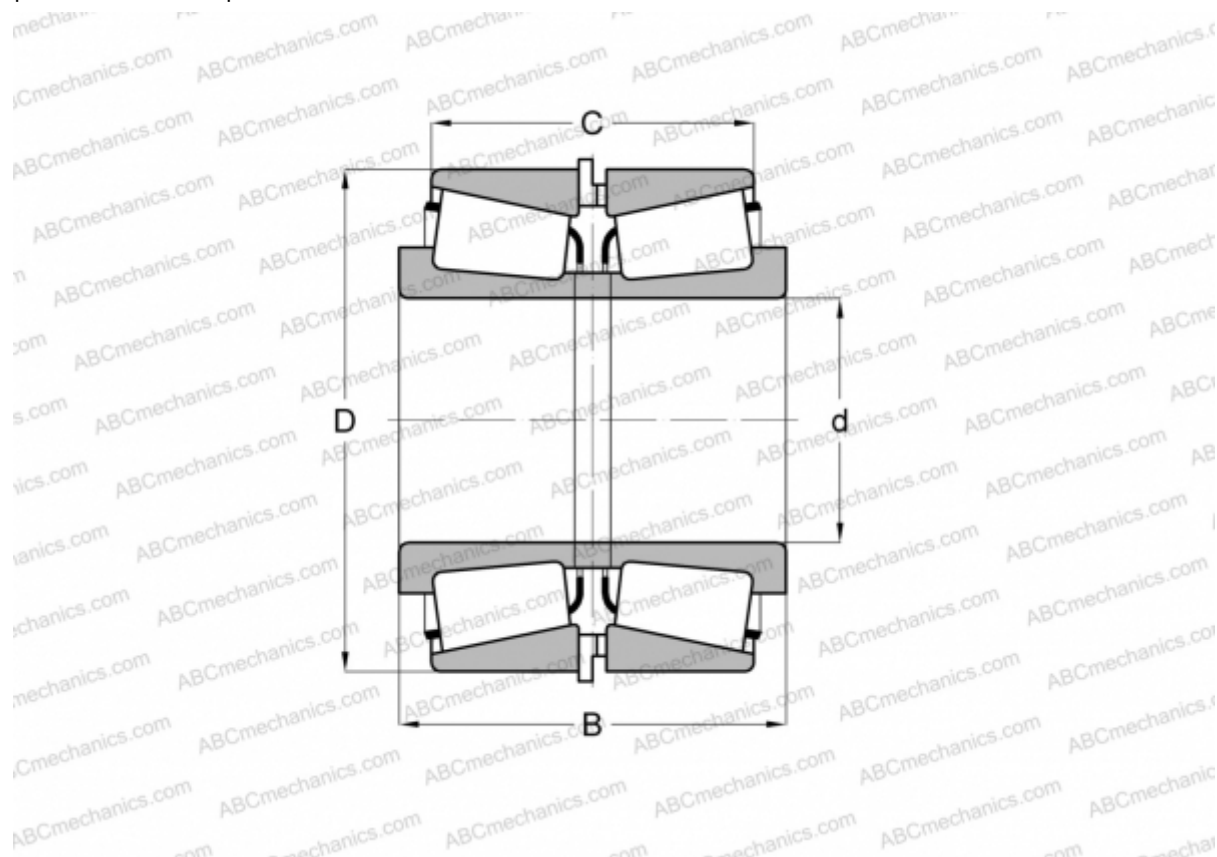

Технические характеристики

РАЗМЕРЫ, ММ

d	146,050
D	203,200
B	88,900
C	77,790

МАССА, КГ 7,620

ПРОИЗВОДИТЕЛЬ [TIMKEN](http://www.timken.com)