

EE607070/607140 + X2S-607070/Y4S-607140 TIMKEN

Конические роликоподшипники

ТИП: Роликоподшипники, Конические, Подшипниковые узлы с дистанционными кольцами, Тип 2TS-IM (X-сопряжение), два однорядных подшипника с внутренним и наружным дистанционным кольцом

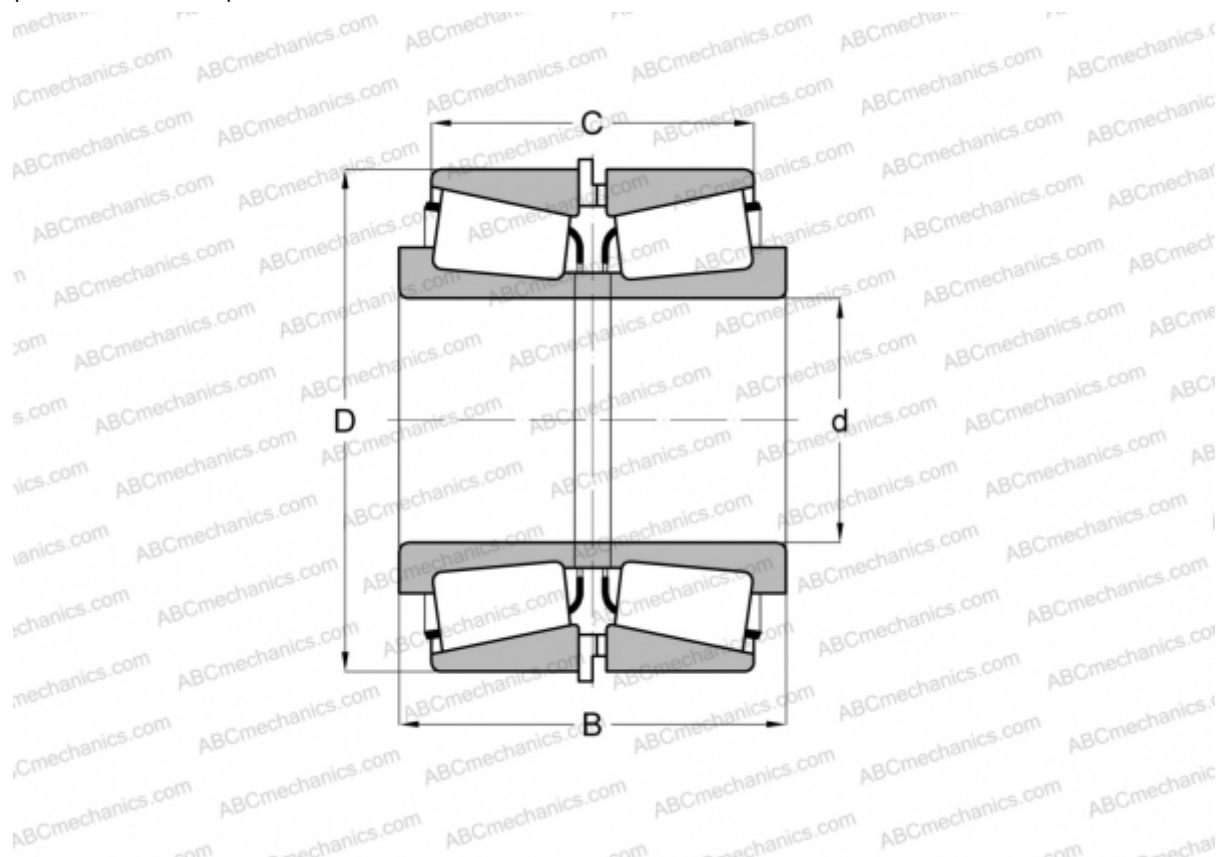

Технические характеристики

РАЗМЕРЫ, ММ

d	177,800
D	355,600
B	190,500
C	139,700

МАССА, КГ 77,380

ПРОИЗВОДИТЕЛЬ [TIMKEN](http://www.timken.com)