

EE350701/351687 + X2S-350701/Y2S-351687

TIMKEN

Конические роликоподшипники

ТИП: Роликоподшипники, Конические, Подшипниковые узлы с дистанционными кольцами, Тип 2TS-IM (X-сопряжение), два однорядных подшипника с внутренним и наружным дистанционным кольцом

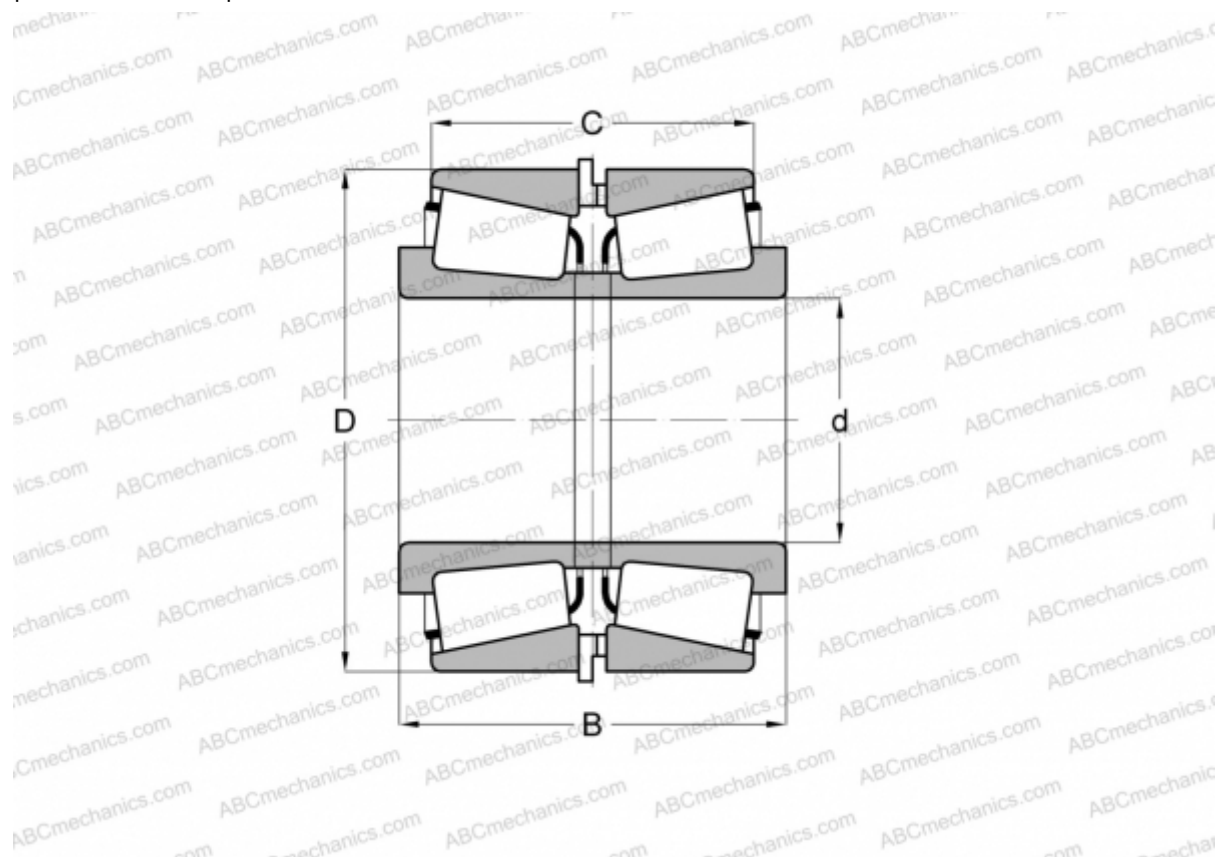

Технические характеристики

РАЗМЕРЫ, ММ

d	177,800
D	428,625
B	228,600
C	139,700

МАССА, КГ 140,040

ПРОИЗВОДИТЕЛЬ [TIMKEN](http://www.timken.com)