

67983/67920 + X2S-67983/Y10S-67920

TIMKEN

Конические роликоподшипники

ТИП: Роликоподшипники, Конические, Подшипниковые узлы с дистанционными кольцами, Тип 2TS-IM (X-сопряжение), два однорядных подшипника с внутренним и наружным дистанционным кольцом

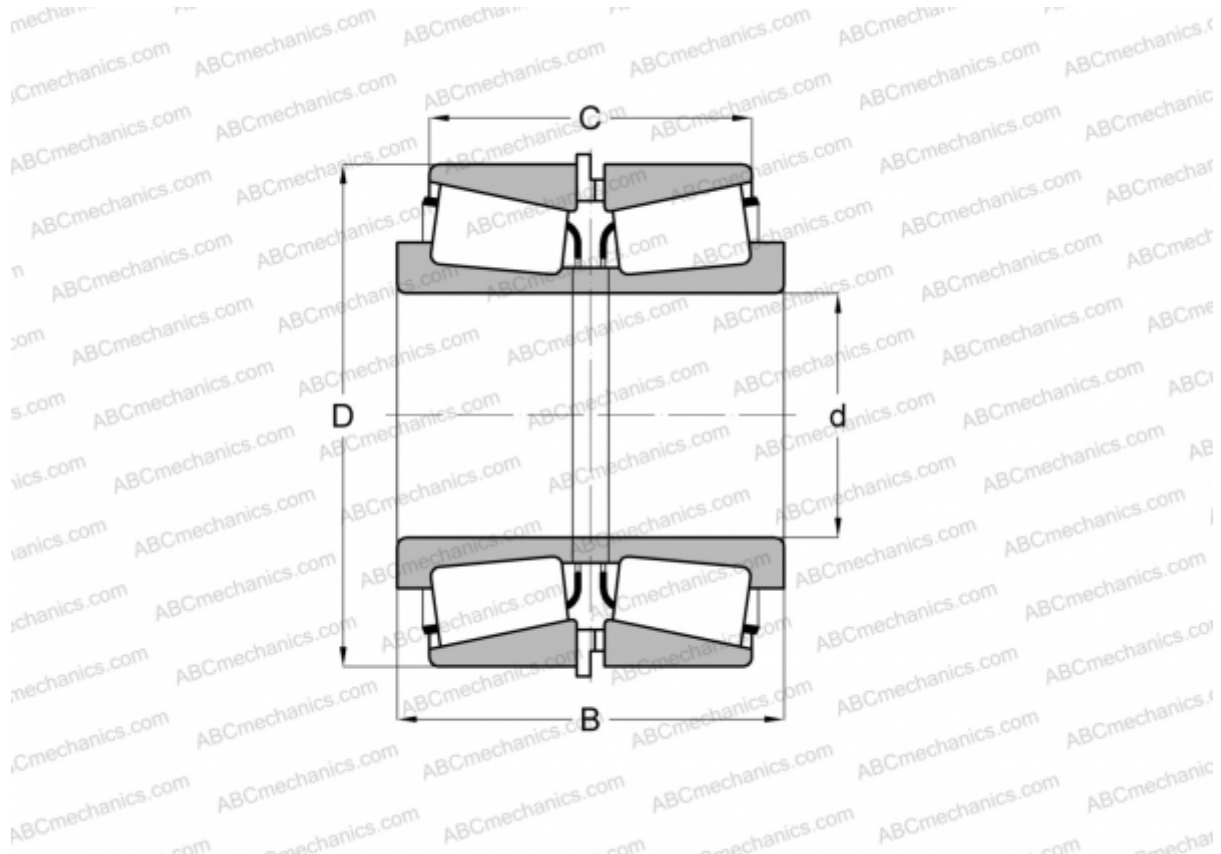

Технические характеристики

РАЗМЕРЫ, ММ

d	203,200
D	282,575
B	101,600
C	82,549

МАССА, КГ 18,490

ПРОИЗВОДИТЕЛЬ [TIMKEN](http://www.timken.com)