

## 93800/93125 + X4S-93800/Y14S-93125

### TIMKEN

Конические роликоподшипники

ТИП: Роликоподшипники, Конические, Подшипниковые узлы с дистанционными кольцами, Тип 2TS-IM (X-сопряжение), два однорядных подшипника с внутренним и наружным дистанционным кольцом

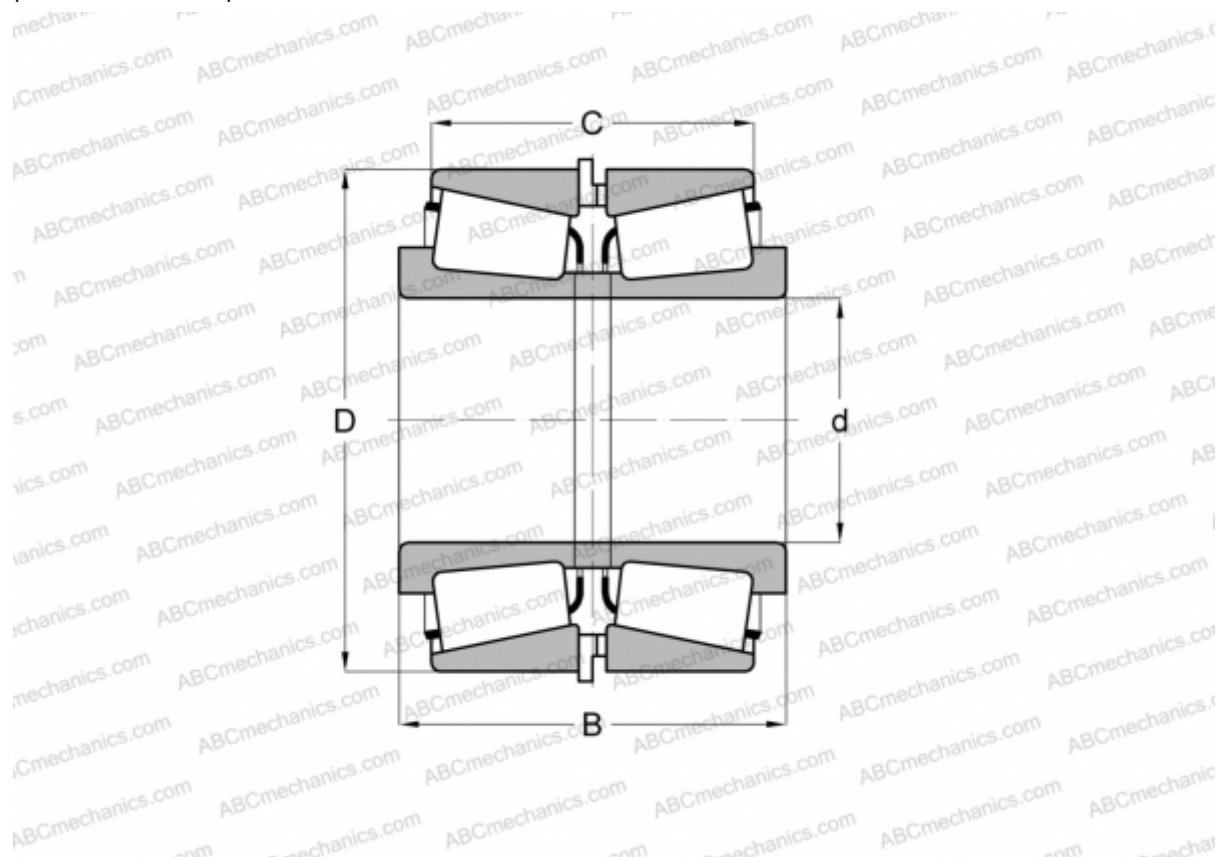

### Технические характеристики

#### РАЗМЕРЫ, ММ

d	203,200
D	317,500
B	146,050
C	111,125

**МАССА, КГ** 38,400

**ПРОИЗВОДИТЕЛЬ** [TIMKEN](http://www.timken.com)