

EE380080/380190 + X1S-380081/Y1S-380190

TIMKEN

Конические роликоподшипники

ТИП: Роликоподшипники, Конические, Подшипниковые узлы с дистанционными кольцами, Тип 2TS-IM (X-сопряжение), два однорядных подшипника с внутренним и наружным дистанционным кольцом

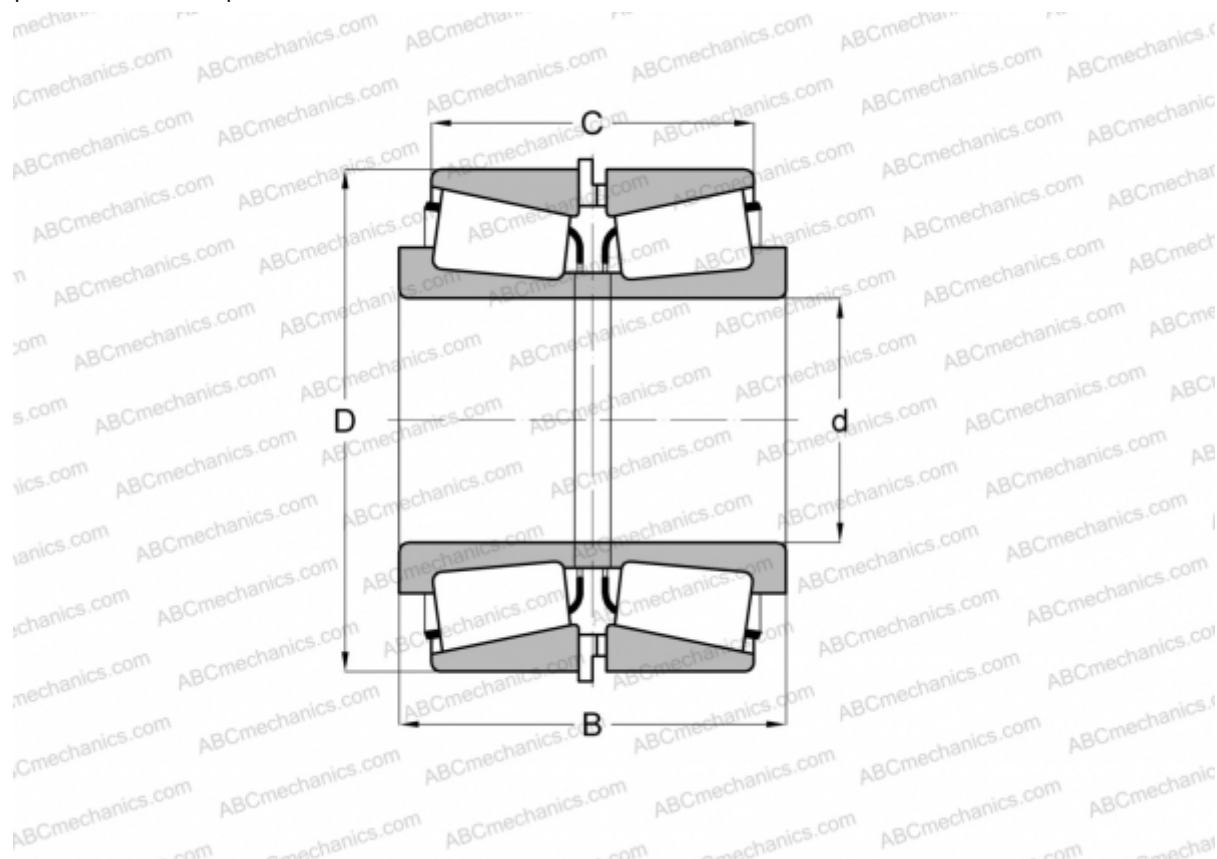

Технические характеристики

РАЗМЕРЫ, ММ

d	203,200
D	482,600
B	260,350
C	171,450

МАССА, КГ 208,600

ПРОИЗВОДИТЕЛЬ [TIMKEN](http://www.timken.com)