

93825/93125 + X1S-93825 TIMKEN

Конические роликоподшипники

ТИП: Роликоподшипники, Конические, Подшипниковые узлы с дистанционными кольцами, Тип 2TS-IM (X-сопряжение), два однорядных подшипника с внутренним и наружным дистанционным кольцом

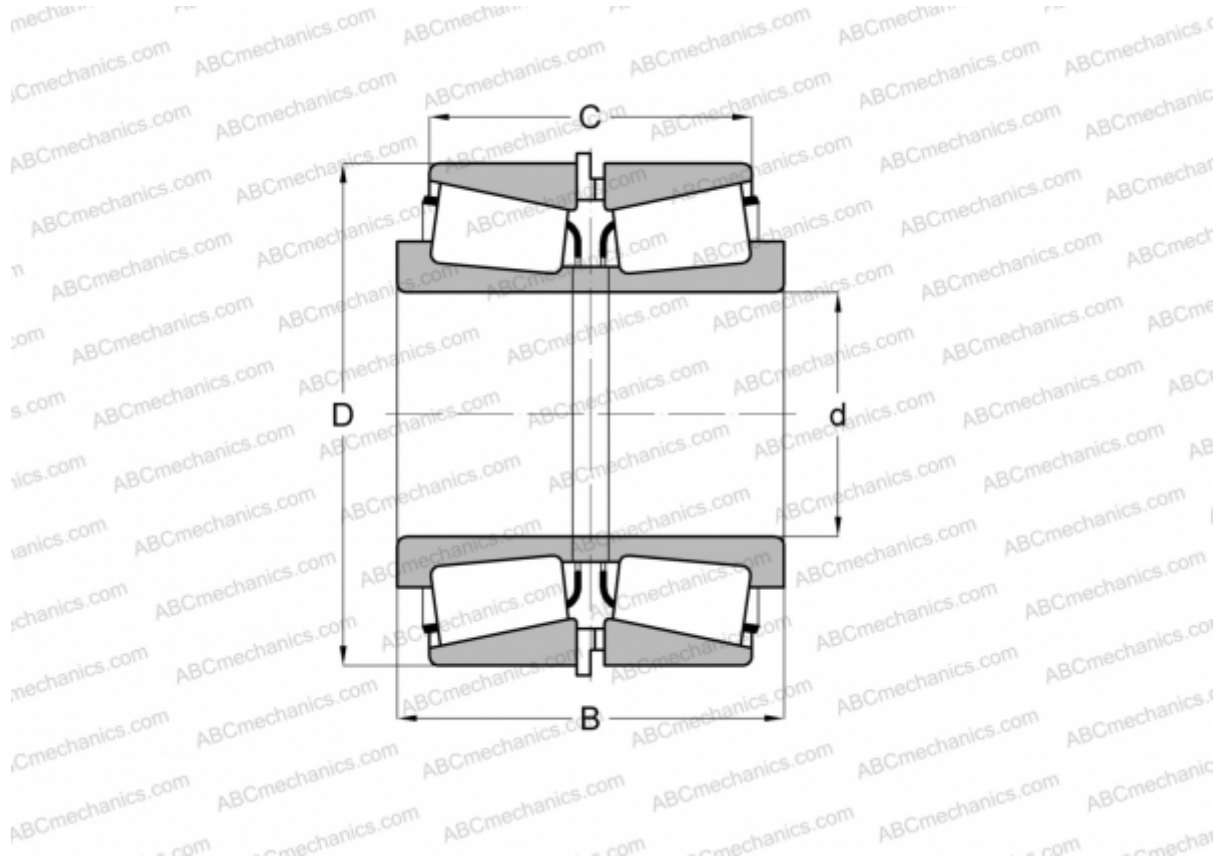

Технические характеристики

РАЗМЕРЫ, ММ

d	209,550
D	317,500
B	146,050
C	111,125

МАССА, КГ 34,370

ПРОИЗВОДИТЕЛЬ [TIMKEN](http://www.timken.com)