

ХЗ2044ХМ/УЗ2044ХМ + К165766/К165765 TIMKEN

Конические роликоподшипники

ТИП: Роликоподшипники, Конические, Подшипниковые узлы с дистанционными кольцами, Тип 2TS-IM (X-сопряжение), два однорядных подшипника с внутренним и наружным дистанционным кольцом

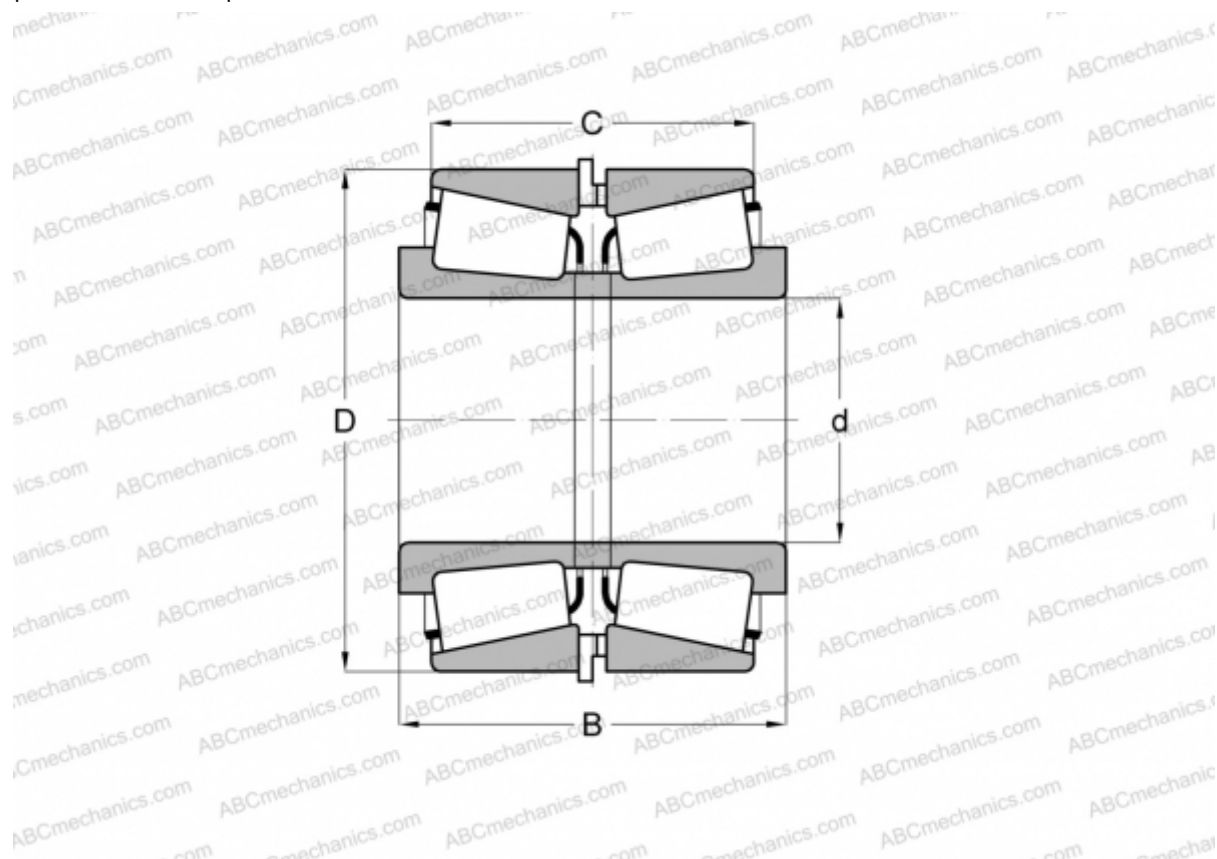

Технические характеристики

РАЗМЕРЫ, ММ

d	220,000
D	340,000
B	165,000
C	127,000

МАССА, КГ 49,990

ПРОИЗВОДИТЕЛЬ [TIMKEN](http://www.timken.com)