

8578/8520 + X1S-8578/Y7S-8520 TIMKEN

Конические роликоподшипники

ТИП: Роликоподшипники, Конические, Подшипниковые узлы с дистанционными кольцами, Тип 2TS-IM (X-сопряжение), два однорядных подшипника с внутренним и наружным дистанционным кольцом

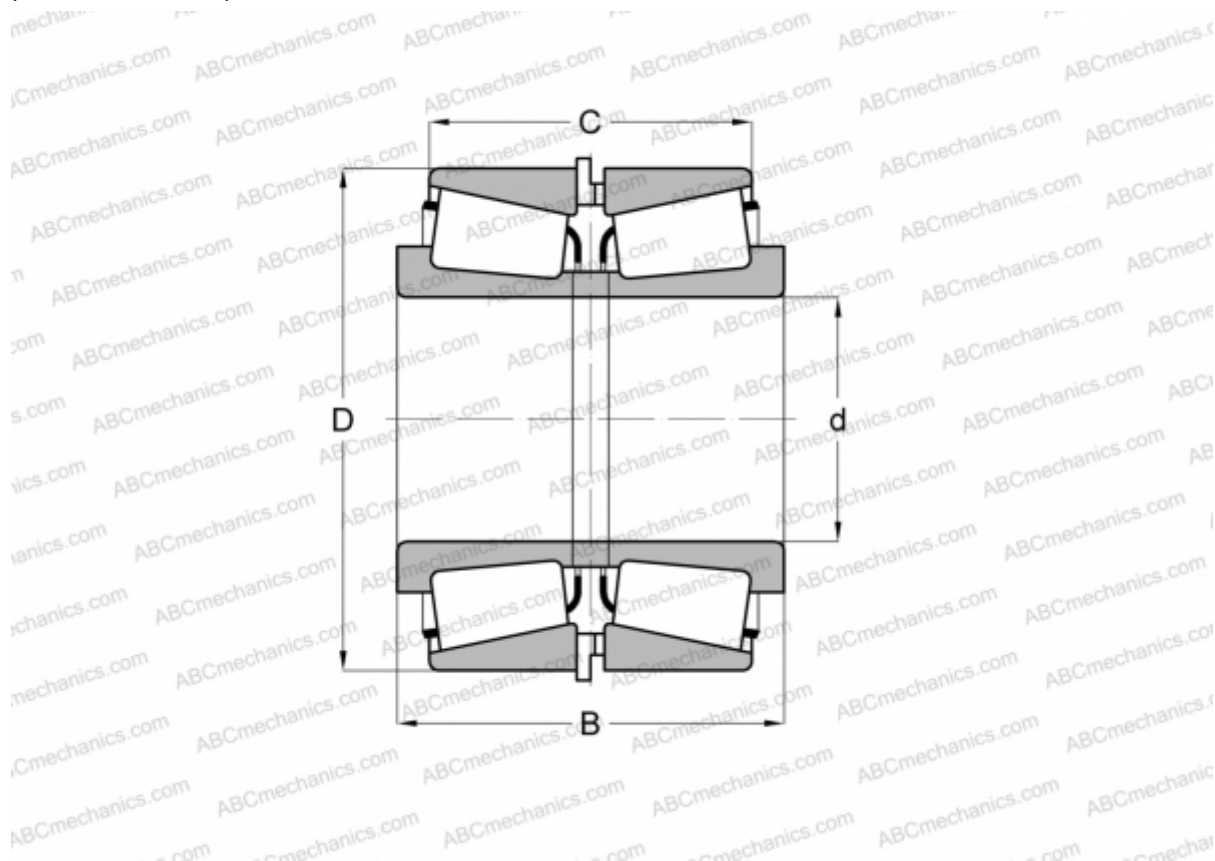

Технические характеристики

РАЗМЕРЫ, ММ

d	241,300
D	327,025
B	114,300
C	82,550

МАССА, КГ 23,660

ПРОИЗВОДИТЕЛЬ [TIMKEN](http://www.timken.com)