

EE291250/291750 + X1S-291250/Y7S-291750

TIMKEN

Конические роликоподшипники

ТИП: Роликоподшипники, Конические, Подшипниковые узлы с дистанционными кольцами, Тип 2TS-IM (X-сопряжение), два однорядных подшипника с внутренним и наружным дистанционным кольцом

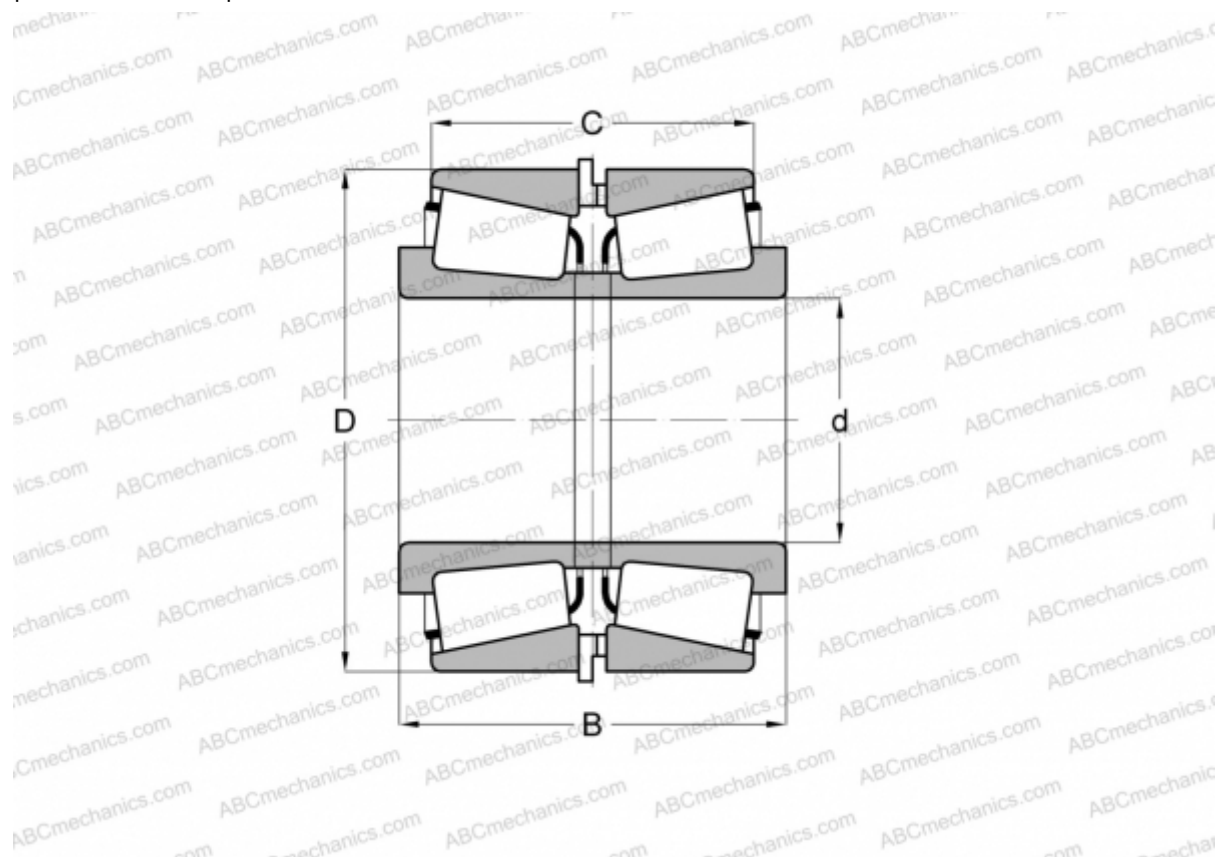

Технические характеристики

РАЗМЕРЫ, ММ

d	317,500
D	444,500
B	146,050
C	98,425

МАССА, КГ 53,550

ПРОИЗВОДИТЕЛЬ [TIMKEN](http://www.timken.com)