

LL575349/LL575310 + LL575349XA/LL575310EA TIMKEN

Конические роликоподшипники

ТИП: Роликоподшипники, Конические, Подшипниковые узлы с дистанционными кольцами, Тип 2TS-IM (X-сопряжение), два однорядных подшипника с внутренним и наружным дистанционным кольцом

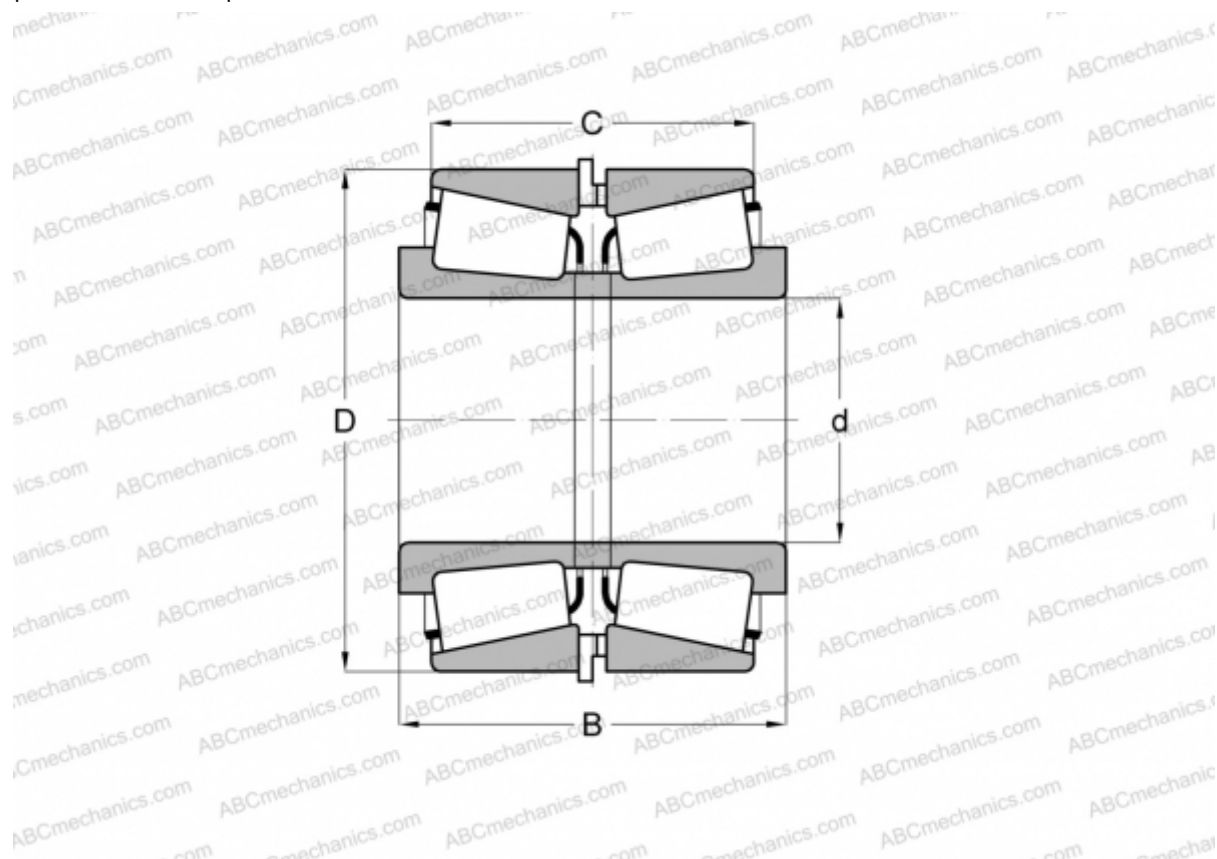

Технические характеристики

РАЗМЕРЫ, ММ

d	539,750
D	635,000
B	120,650
C	95,250

МАССА, КГ 55,460

ПРОИЗВОДИТЕЛЬ [TIMKEN](http://www.timken.com)