

LL778149/LL778110 + LL778149XA/LL778110EA TIMKEN

Конические роликоподшипники

ТИП: Роликоподшипники, Конические, Подшипниковые узлы с дистанционными кольцами, Тип 2TS-IM (X-сопряжение), два однорядных подшипника с внутренним и наружным дистанционным кольцом

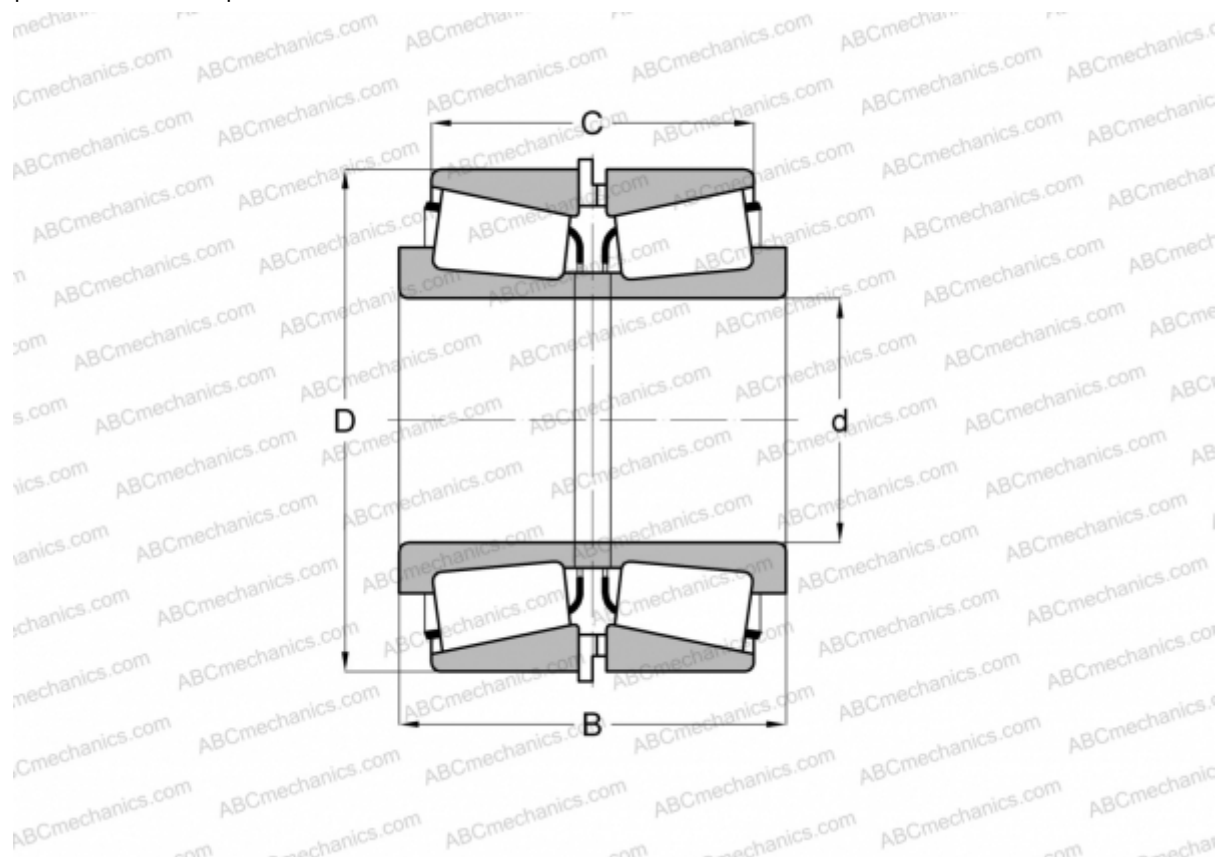

Технические характеристики

РАЗМЕРЫ, ММ

d	584,200
D	685,800
B	107,950
C	79,375

МАССА, КГ 60,960

ПРОИЗВОДИТЕЛЬ [TIMKEN](http://www.timken.com)