

25580/25520 + Y4S-25520 TIMKEN

Конические роликоподшипники

ТИП: Роликоподшипники, Конические, Подшипниковые узлы с дистанционными кольцами, Тип 2TS-DM (O-сопряжение), два однорядных подшипника, внутренние кольца, которых соприкасаются, и наружное дистанционное кольцо

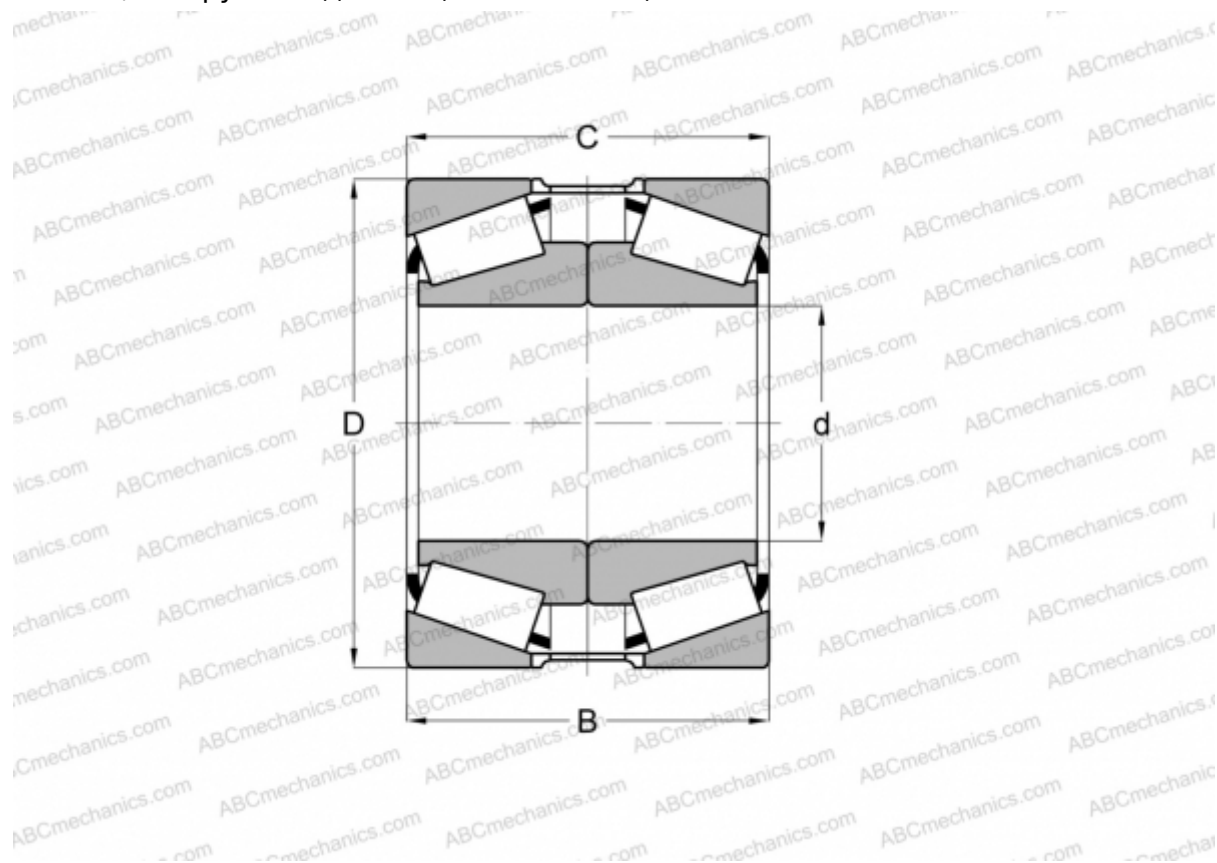

Технические характеристики

РАЗМЕРЫ, ММ

d	44,450
D	82,931
B	50,800
T	47,625

МАССА, КГ 1,180

ПРОИЗВОДИТЕЛЬ [TIMKEN](#)