

368A/362A + Y1S-362A TIMKEN

Конические роликоподшипники

ТИП: Роликоподшипники, Конические, Подшипниковые узлы с дистанционными кольцами, Тип 2TS-DM (О-сопряжение), два однорядных подшипника, внутренние кольца, которых соприкасаются, и наружное дистанционное кольцо

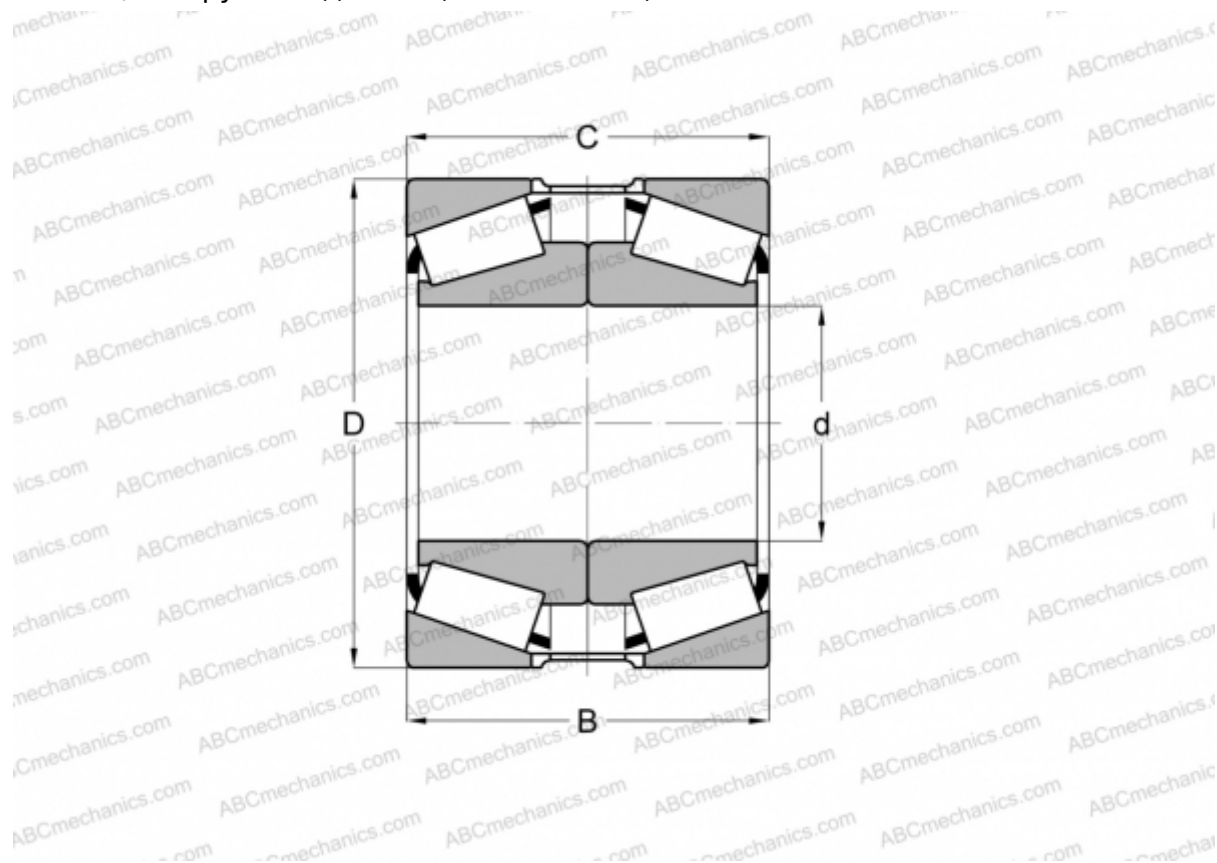

Технические характеристики

РАЗМЕРЫ, ММ

d	50,800
D	88,900
B	44,450
T	41,275

МАССА, КГ 1,080

ПРОИЗВОДИТЕЛЬ [TIMKEN](http://www.timken.com)