

3975/3920 + Y4S-3920 TIMKEN

Конические роликоподшипники

ТИП: Роликоподшипники, Конические, Подшипниковые узлы с дистанционными кольцами, Тип 2TS-DM (О-сопряжение), два однорядных подшипника, внутренние кольца, которых соприкасаются, и наружное дистанционное кольцо

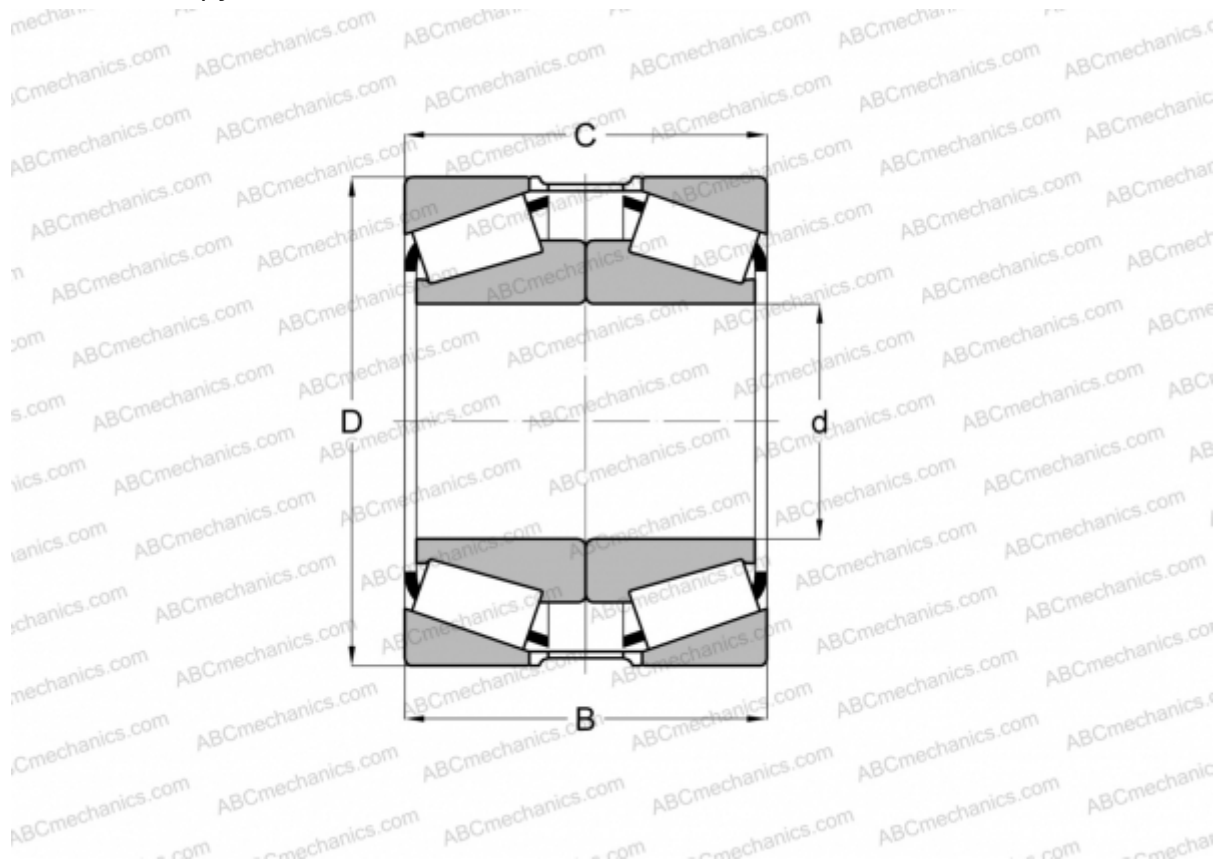

Технические характеристики

РАЗМЕРЫ, ММ

d	50,800
D	112,712
B	60,096
T	60,325

МАССА, КГ 3,130

ПРОИЗВОДИТЕЛЬ [TIMKEN](#)