

33895/33821 + Y1S-33821 TIMKEN

Конические роликоподшипники

ТИП: Роликоподшипники, Конические, Подшипниковые узлы с дистанционными кольцами, Тип 2TS-DM (О-сопряжение), два однорядных подшипника, внутренние кольца, которых соприкасаются, и наружное дистанционное кольцо

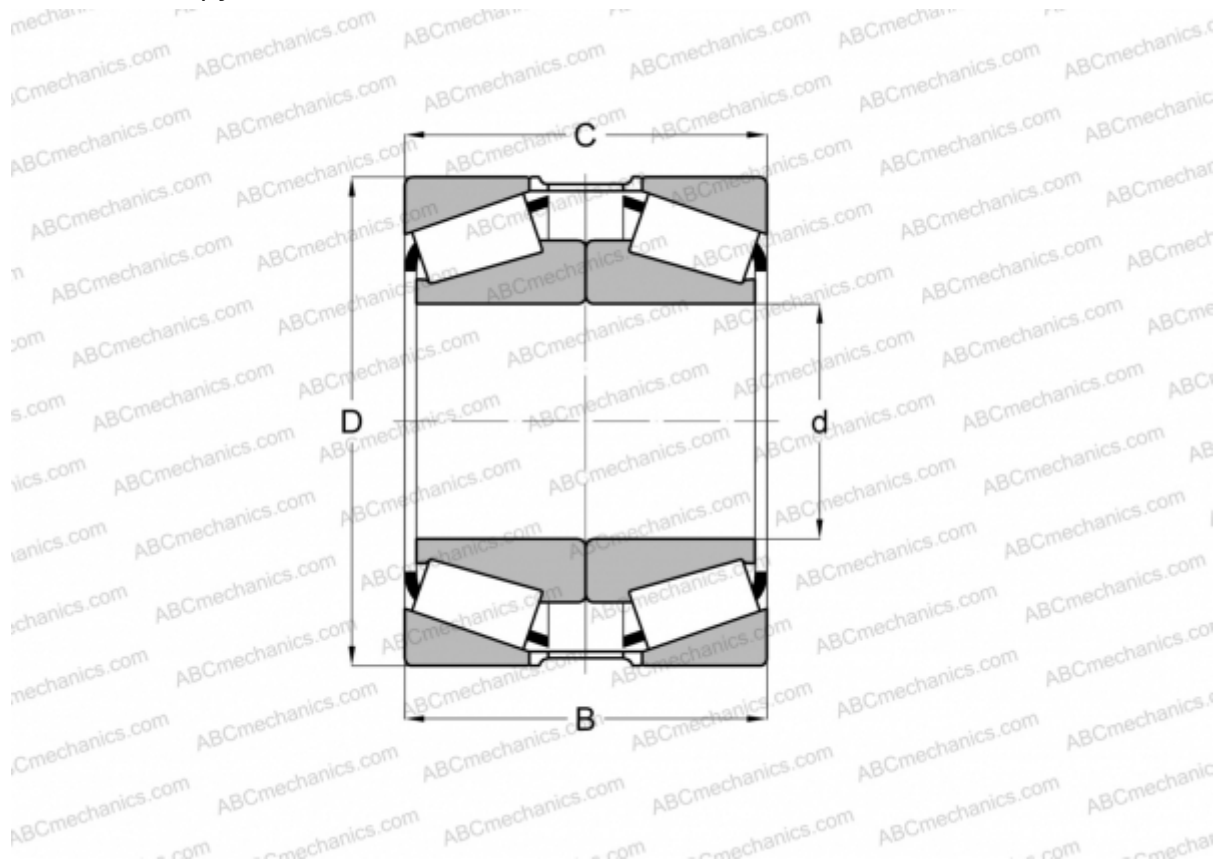

Технические характеристики

РАЗМЕРЫ, ММ

d	53,975
D	95,250
B	57,150
T	55,565

МАССА, КГ 1,660

ПРОИЗВОДИТЕЛЬ [TIMKEN](http://www.timken.com)