

## 3977/3920 + Y4S-3920 TIMKEN

Конические роликоподшипники

ТИП: Роликоподшипники, Конические, Подшипниковые узлы с дистанционными кольцами, Тип 2TS-DM (О-сопряжение), два однорядных подшипника, внутренние кольца, которых соприкасаются, и наружное дистанционное кольцо

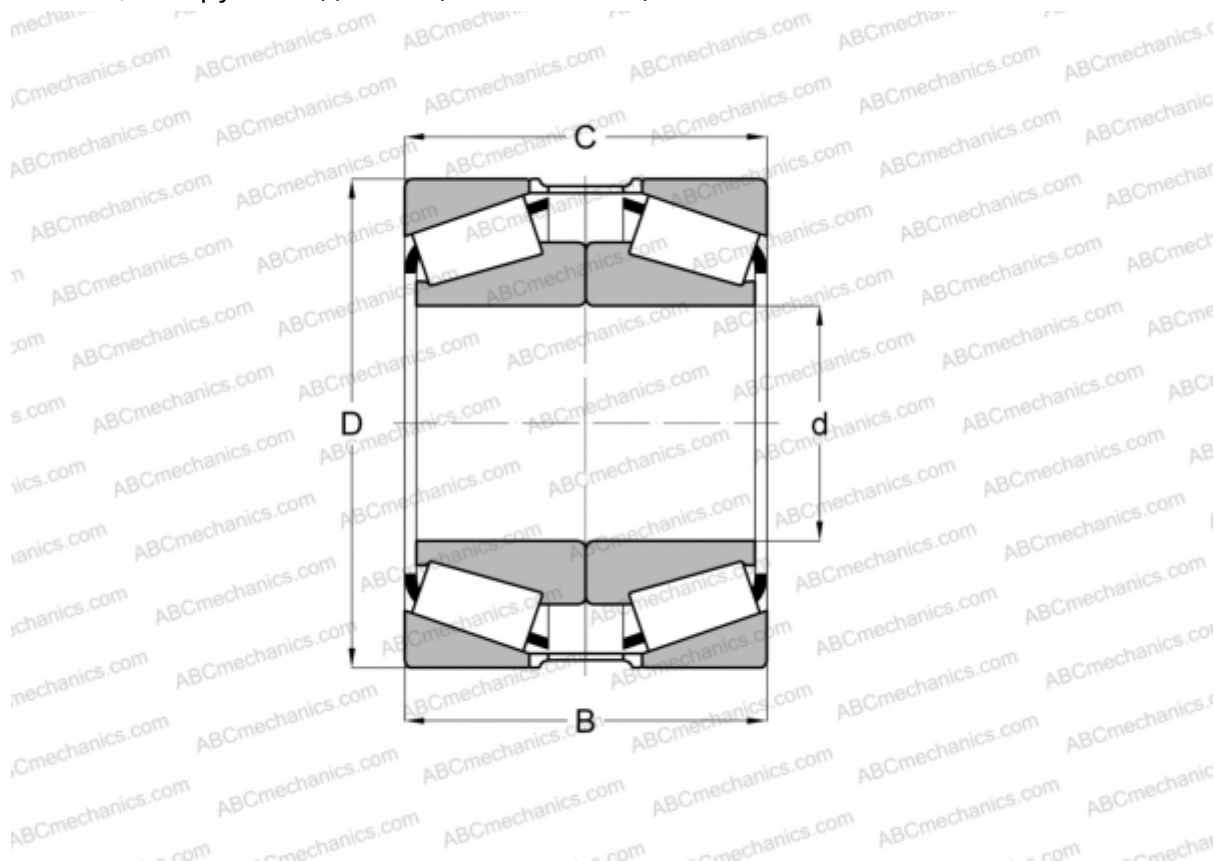

### Технические характеристики

#### РАЗМЕРЫ, ММ

d	60,000
D	112,712
B	60,096
T	60,325

**МАССА, КГ** 2,750

**ПРОИЗВОДИТЕЛЬ** [TIMKEN](http://www.timken.com)