

28985/28921 + Y1S-28921 TIMKEN

Конические роликоподшипники

ТИП: Роликоподшипники, Конические, Подшипниковые узлы с дистанционными кольцами, Тип 2TS-DM (О-сопряжение), два однорядных подшипника, внутренние кольца, которых соприкасаются, и наружное дистанционное кольцо

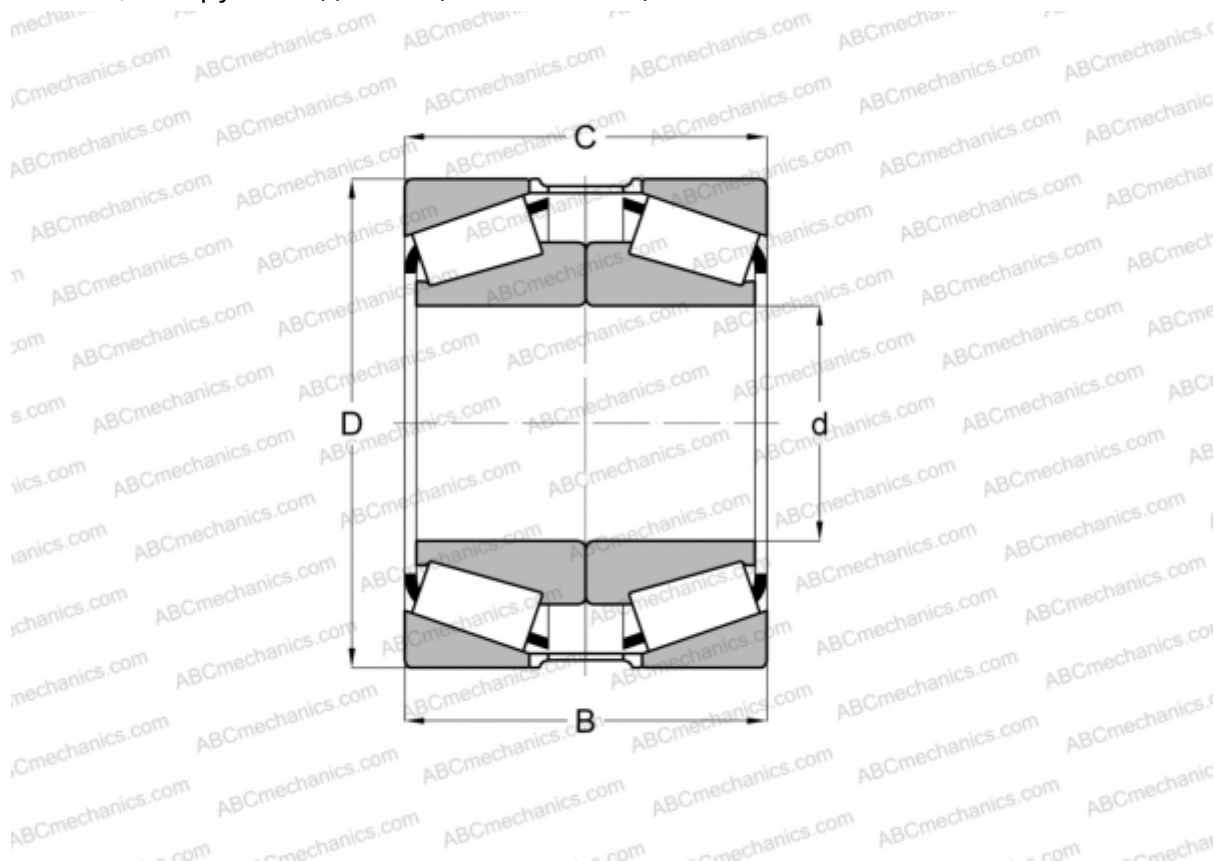

Технические характеристики

РАЗМЕРЫ, ММ

d	60,325
D	100,000
B	50,800
T	50,800

МАССА, КГ 1,550

ПРОИЗВОДИТЕЛЬ [TIMKEN](http://www.timken.com)