

9181/9121 + Y1S-9121 TIMKEN

Конические роликоподшипники

ТИП: Роликоподшипники, Конические, Подшипниковые узлы с дистанционными кольцами, Тип 2TS-DM (О-сопряжение), два однорядных подшипника, внутренние кольца, которых соприкасаются, и наружное дистанционное кольцо

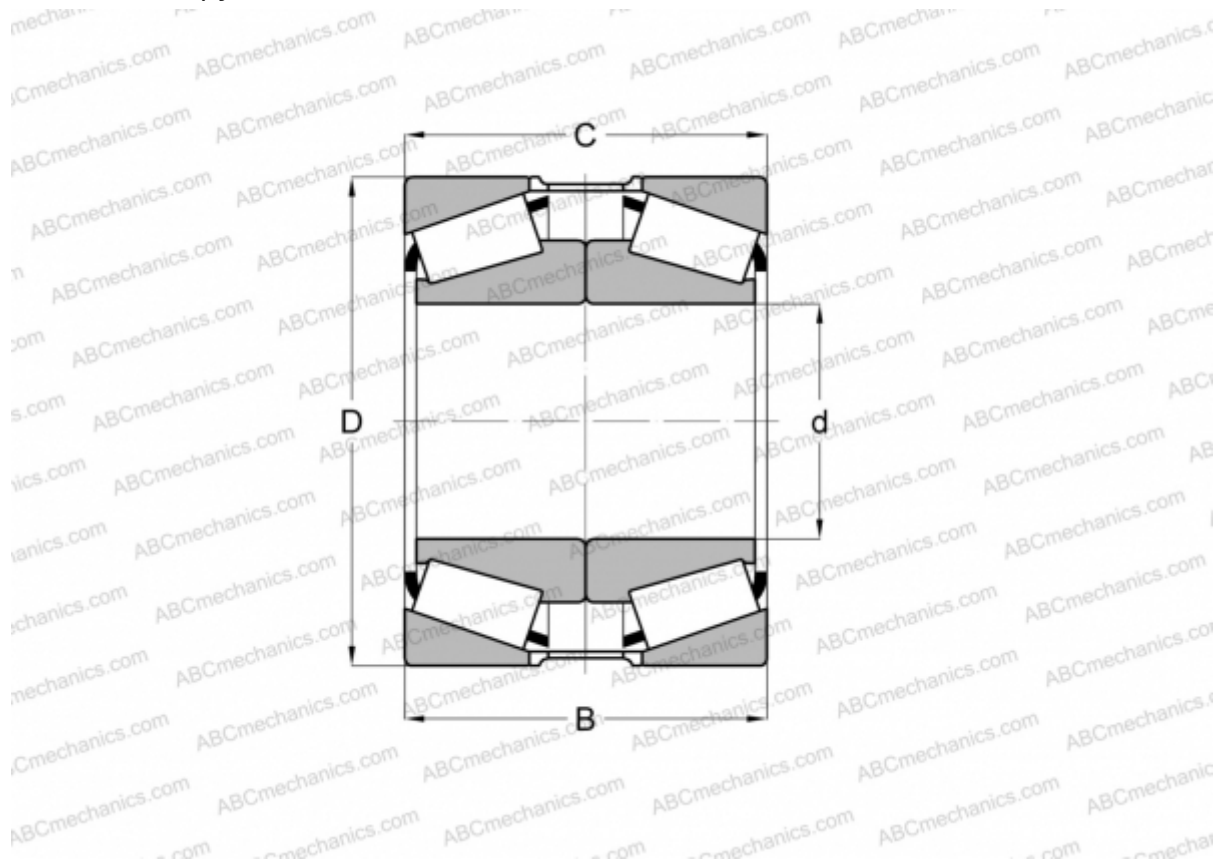

Технические характеристики

РАЗМЕРЫ, ММ

d	61,912
D	152,400
B	92,076
T	95,250

МАССА, КГ 8,350

ПРОИЗВОДИТЕЛЬ [TIMKEN](#)