

## 78250/78551 + Y2S-78551 TIMKEN

Конические роликоподшипники

ТИП: Роликоподшипники, Конические, Подшипниковые узлы с дистанционными кольцами, Тип 2TS-DM (О-сопряжение), два однорядных подшипника, внутренние кольца, которых соприкасаются, и наружное дистанционное кольцо

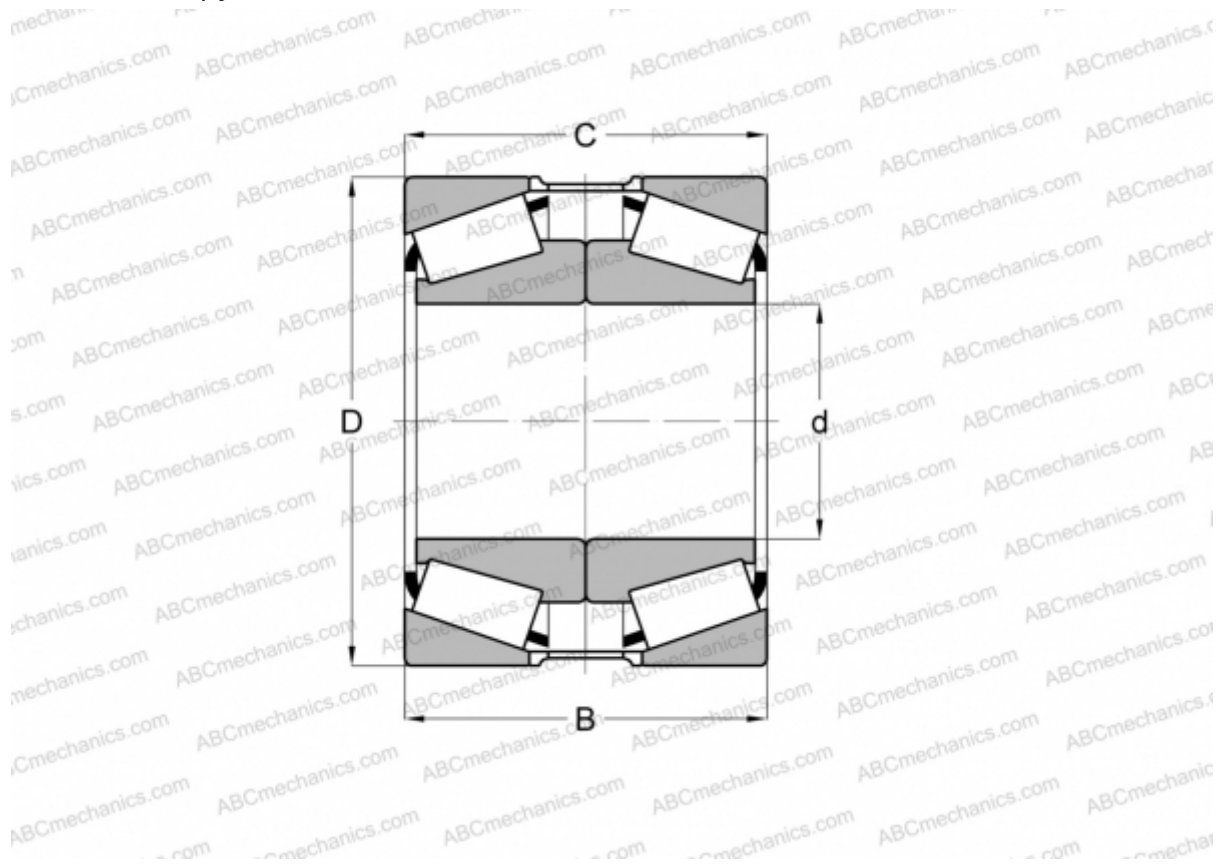

### Технические характеристики

#### РАЗМЕРЫ, ММ

d	63,500
D	140,030
B	66,472
T	73,025

**МАССА, КГ** 5,230

**ПРОИЗВОДИТЕЛЬ** [TIMKEN](#)