

## 47487/47420 + Y1S-47420 TIMKEN

Конические роликоподшипники

ТИП: Роликоподшипники, Конические, Подшипниковые узлы с дистанционными кольцами, Тип 2TS-DM (О-сопряжение), два однорядных подшипника, внутренние кольца, которых соприкасаются, и наружное дистанционное кольцо

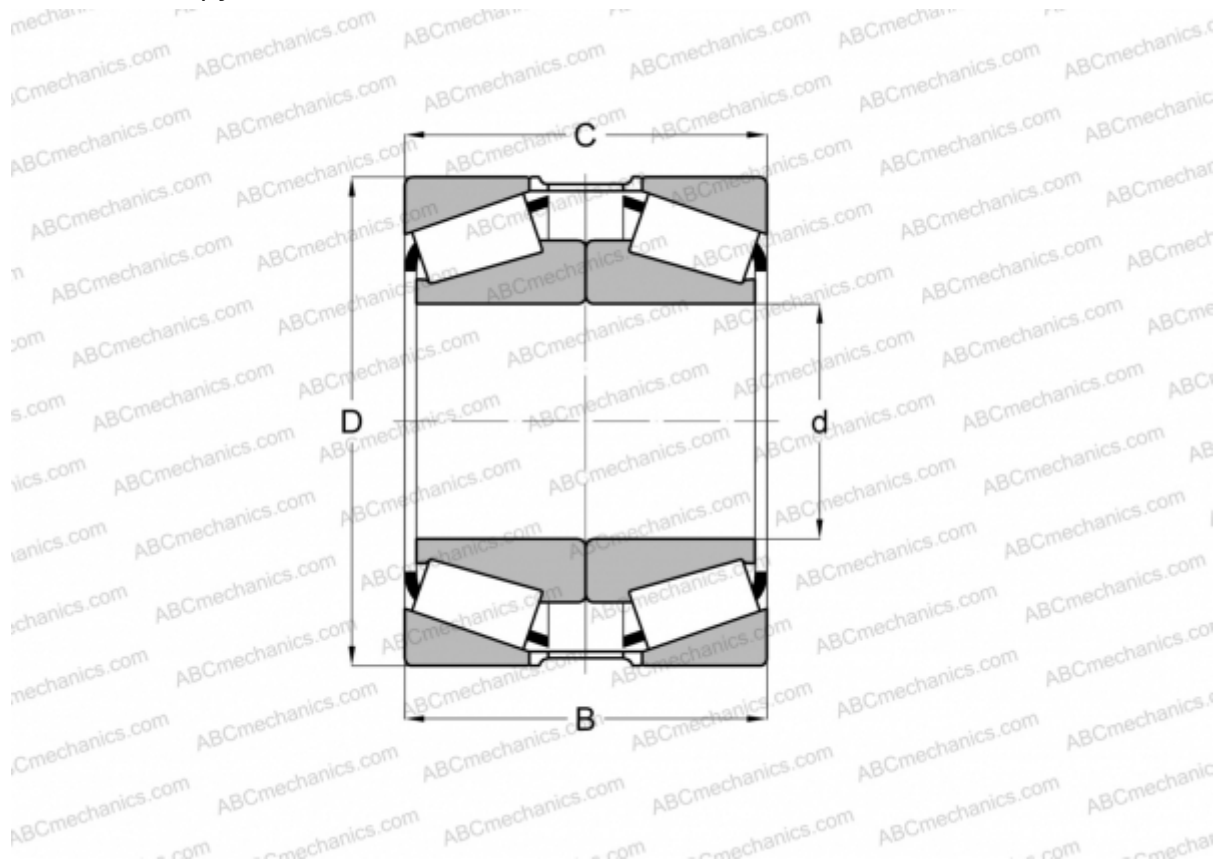

### Технические характеристики

#### РАЗМЕРЫ, ММ

d	69,850
D	120,000
B	65,090
T	65,090

**МАССА, КГ** 3,030

**ПРОИЗВОДИТЕЛЬ** [TIMKEN](#)