

9285/9220 + Y1S-9220 TIMKEN

Конические роликоподшипники

ТИП: Роликоподшипники, Конические, Подшипниковые узлы с дистанционными кольцами, Тип 2TS-DM (О-сопряжение), два однорядных подшипника, внутренние кольца, которых соприкасаются, и наружное дистанционное кольцо

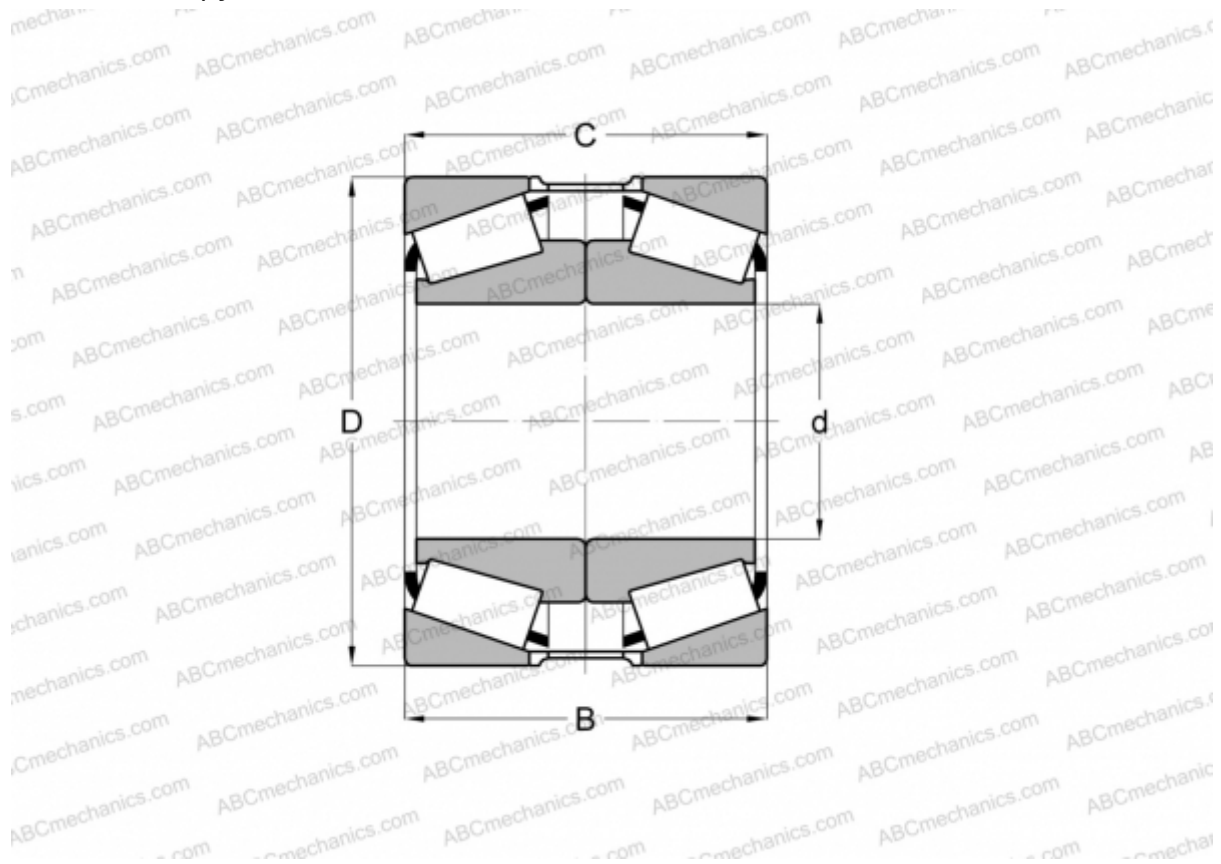

Технические характеристики

РАЗМЕРЫ, ММ

d	76,200
D	161,925
B	92,076
T	98,425

МАССА, КГ 8,680

ПРОИЗВОДИТЕЛЬ [TIMKEN](#)