

90381/90744 + Y2S-90744 TIMKEN

Конические роликоподшипники

ТИП: Роликоподшипники, Конические, Подшипниковые узлы с дистанционными кольцами, Тип 2TS-DM (О-сопряжение), два однорядных подшипника, внутренние кольца, которых соприкасаются, и наружное дистанционное кольцо

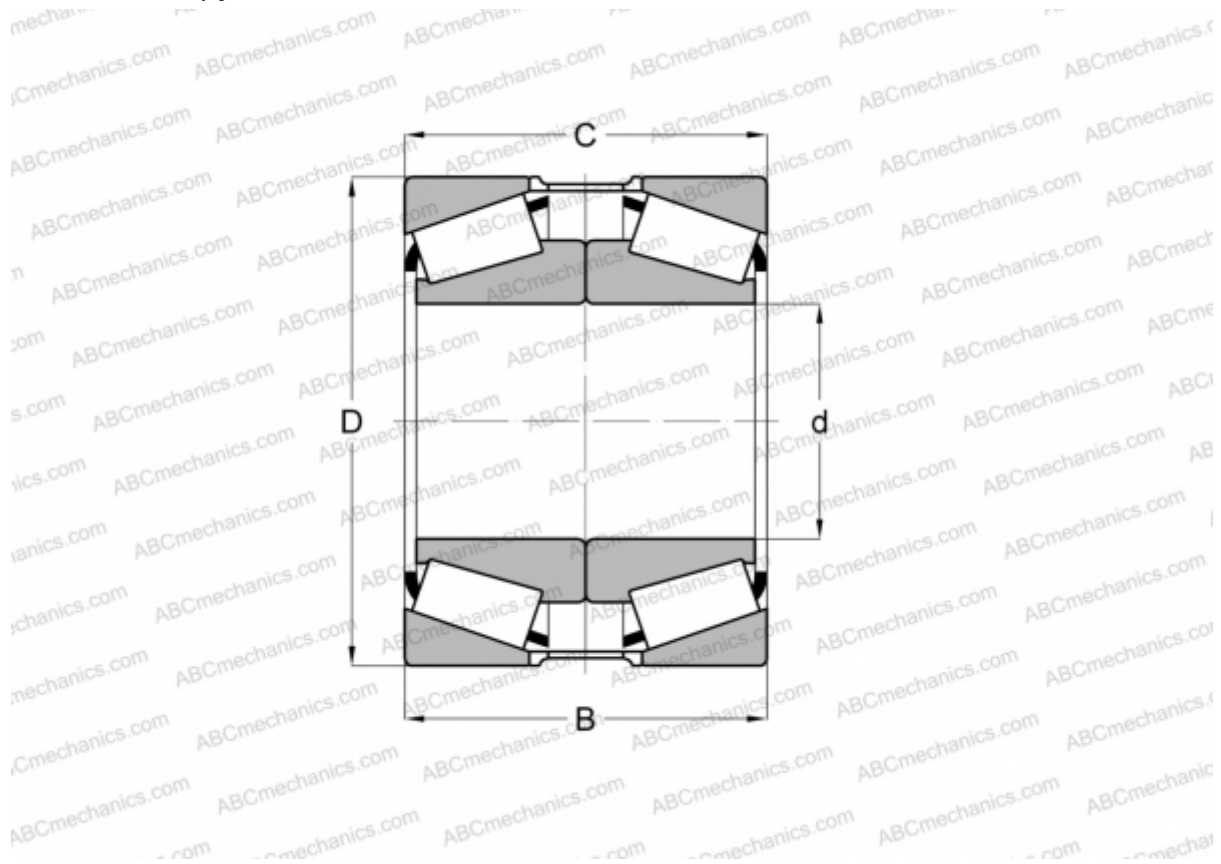

Технические характеристики

РАЗМЕРЫ, ММ

d	96,838
D	188,912
B	92,076
T	101,600

МАССА, КГ 11,770

ПРОИЗВОДИТЕЛЬ [TIMKEN](http://www.timken.com)