

## 941/932 + Y1S-932 TIMKEN

Конические роликоподшипники

ТИП: Роликоподшипники, Конические, Подшипниковые узлы с дистанционными кольцами, Тип 2TS-DM (О-сопряжение), два однорядных подшипника, внутренние кольца, которых соприкасаются, и наружное дистанционное кольцо

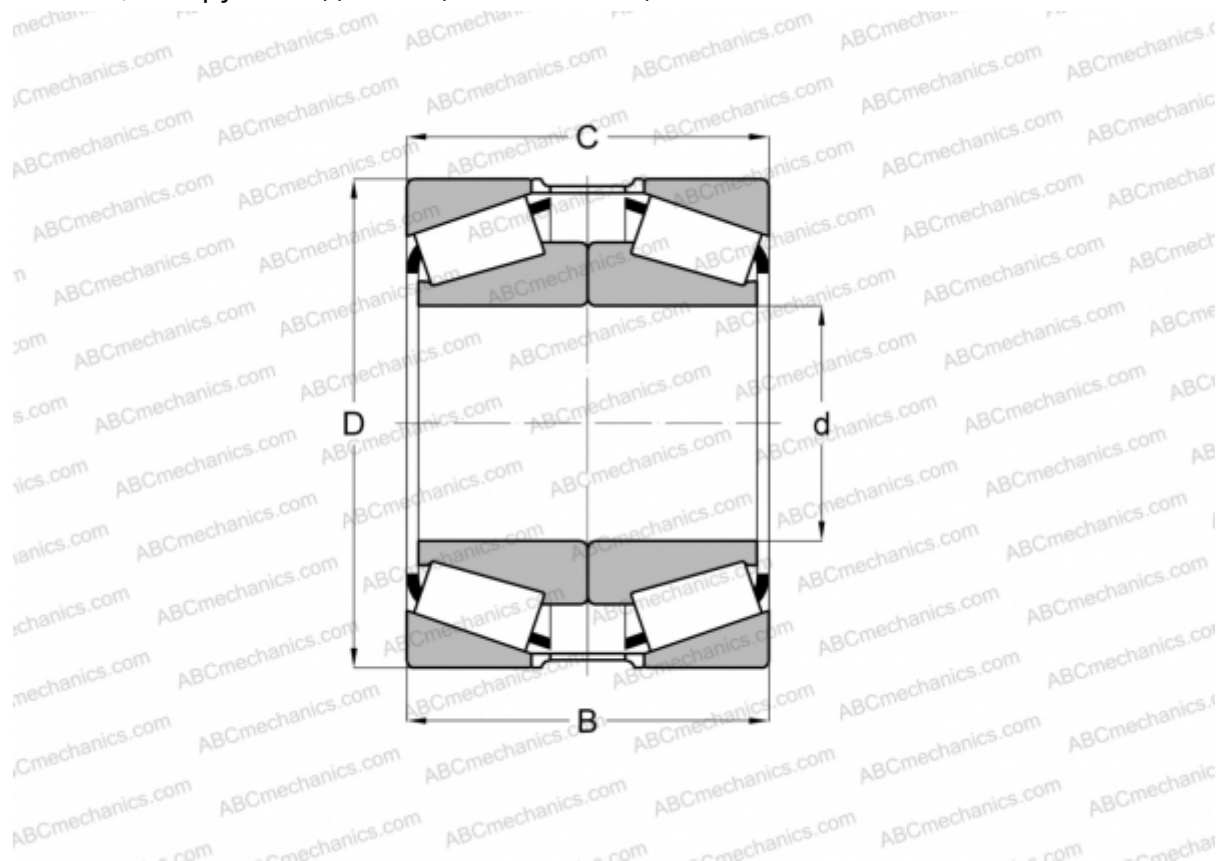

### Технические характеристики

#### РАЗМЕРЫ, ММ

d	101,600
D	212,725
B	133,350
T	133,350

**МАССА, КГ** 22,690

**ПРОИЗВОДИТЕЛЬ** [TIMKEN](#)