

56418/56650 + Y2S-56650 TIMKEN

Конические роликоподшипники

ТИП: Роликоподшипники, Конические, Подшипниковые узлы с дистанционными кольцами, Тип 2TS-DM (О-сопряжение), два однорядных подшипника, внутренние кольца, которых соприкасаются, и наружное дистанционное кольцо

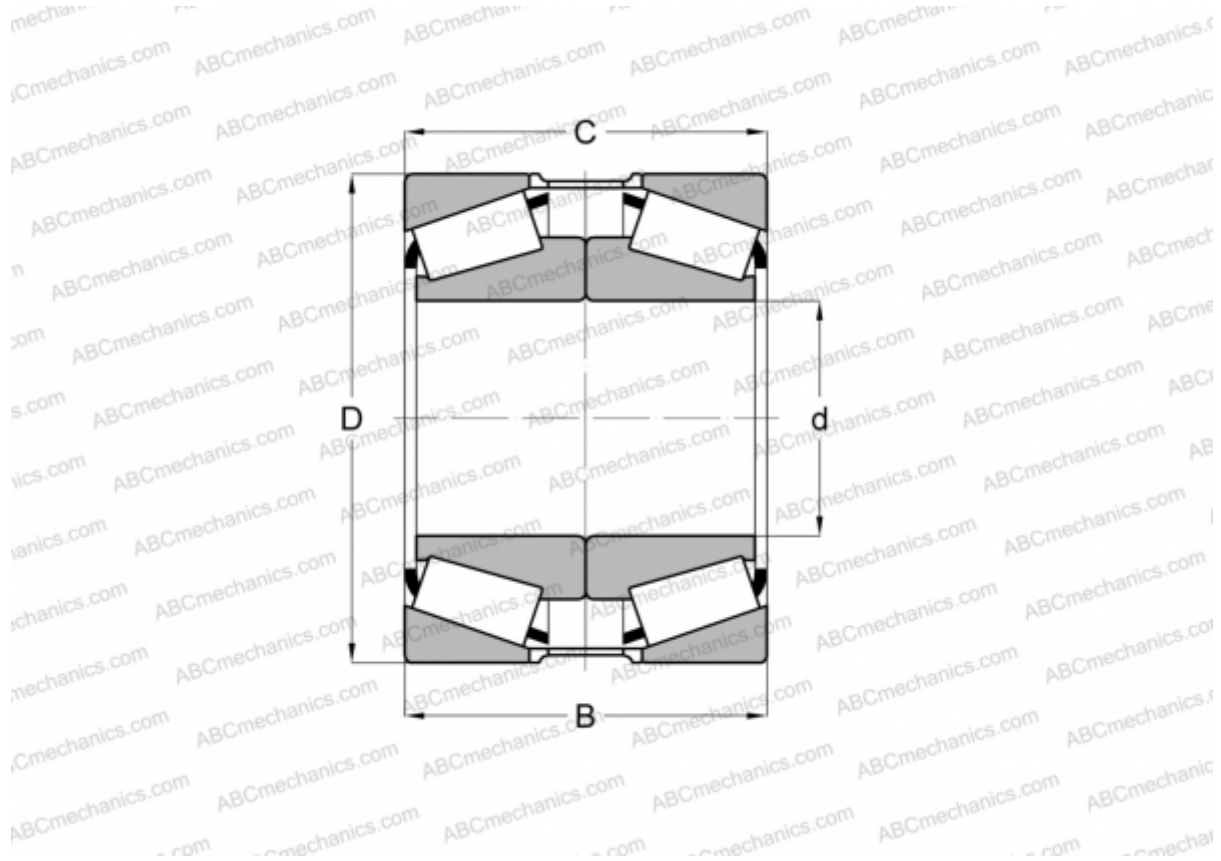

Технические характеристики

РАЗМЕРЫ, ММ

d	106,362
D	165,100
B	73,024
T	73,025

МАССА, КГ 5,640

ПРОИЗВОДИТЕЛЬ [TIMKEN](http://www.timken.com)