

64450/64700 + Y2S-64700 TIMKEN

Конические роликоподшипники

ТИП: Роликоподшипники, Конические, Подшипниковые узлы с дистанционными кольцами, Тип 2TS-DM (О-сопряжение), два однорядных подшипника, внутренние кольца, которых соприкасаются, и наружное дистанционное кольцо

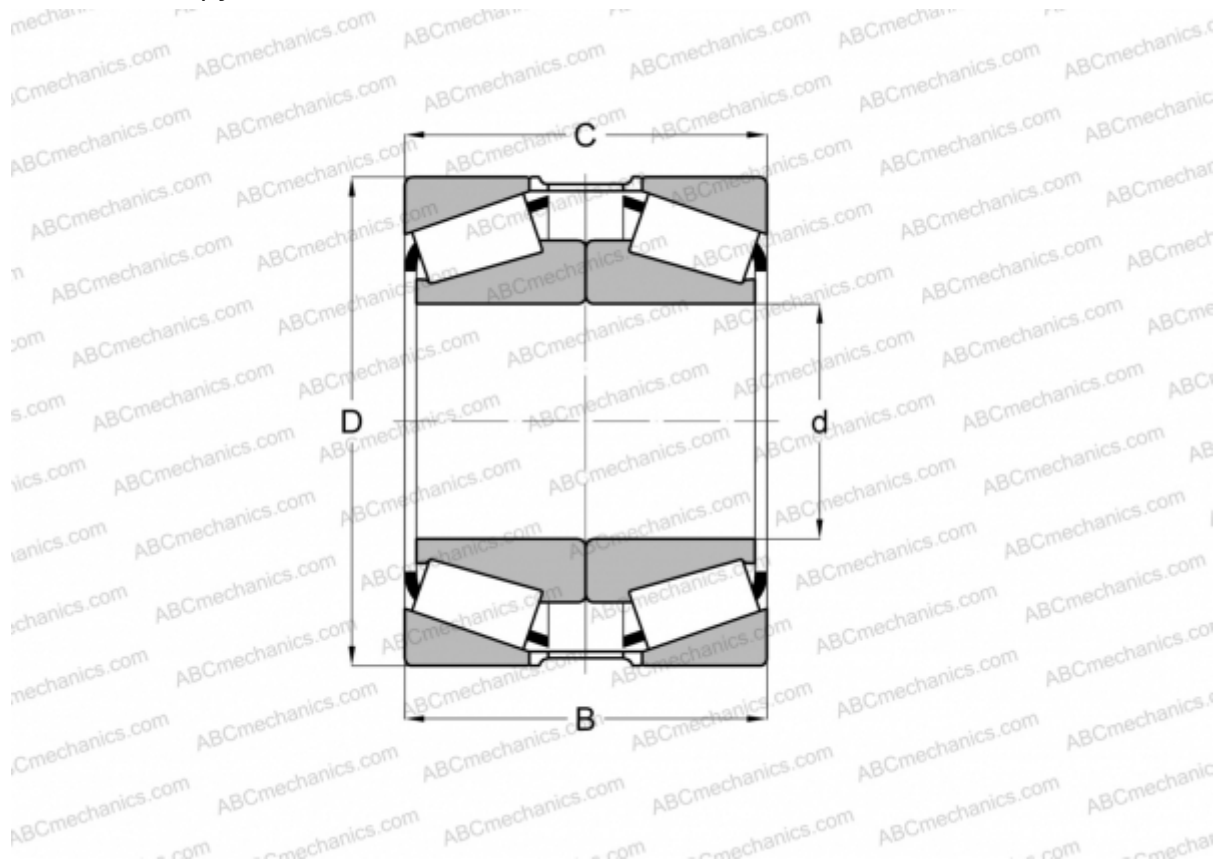

Технические характеристики

РАЗМЕРЫ, ММ

d	114,300
D	177,800
B	82,550
T	82,550

МАССА, КГ 7,180

ПРОИЗВОДИТЕЛЬ [TIMKEN](http://www.timken.com)