

95475/95925 + Y1S-95925 TIMKEN

Конические роликоподшипники

ТИП: Роликоподшипники, Конические, Подшипниковые узлы с дистанционными кольцами, Тип 2TS-DM (О-сопряжение), два однорядных подшипника, внутренние кольца, которых соприкасаются, и наружное дистанционное кольцо

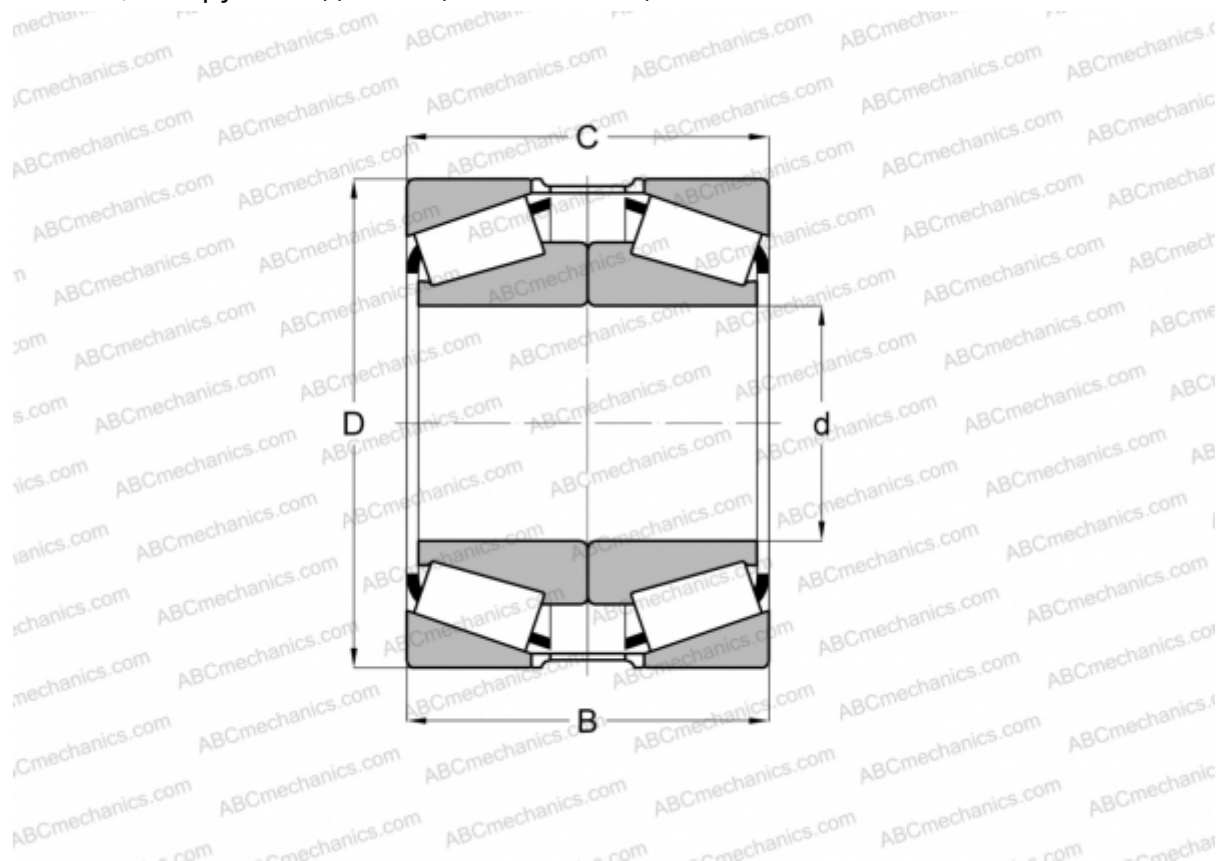

Технические характеристики

РАЗМЕРЫ, ММ

d	120,650
D	234,950
B	127,000
T	127,000

МАССА, КГ 25,890

ПРОИЗВОДИТЕЛЬ [TIMKEN](http://www.timken.com)