

48290/48220 + Y5S-48220 TIMKEN

Конические роликоподшипники

ТИП: Роликоподшипники, Конические, Подшипниковые узлы с дистанционными кольцами, Тип 2TS-DM (О-сопряжение), два однорядных подшипника, внутренние кольца, которых соприкасаются, и наружное дистанционное кольцо

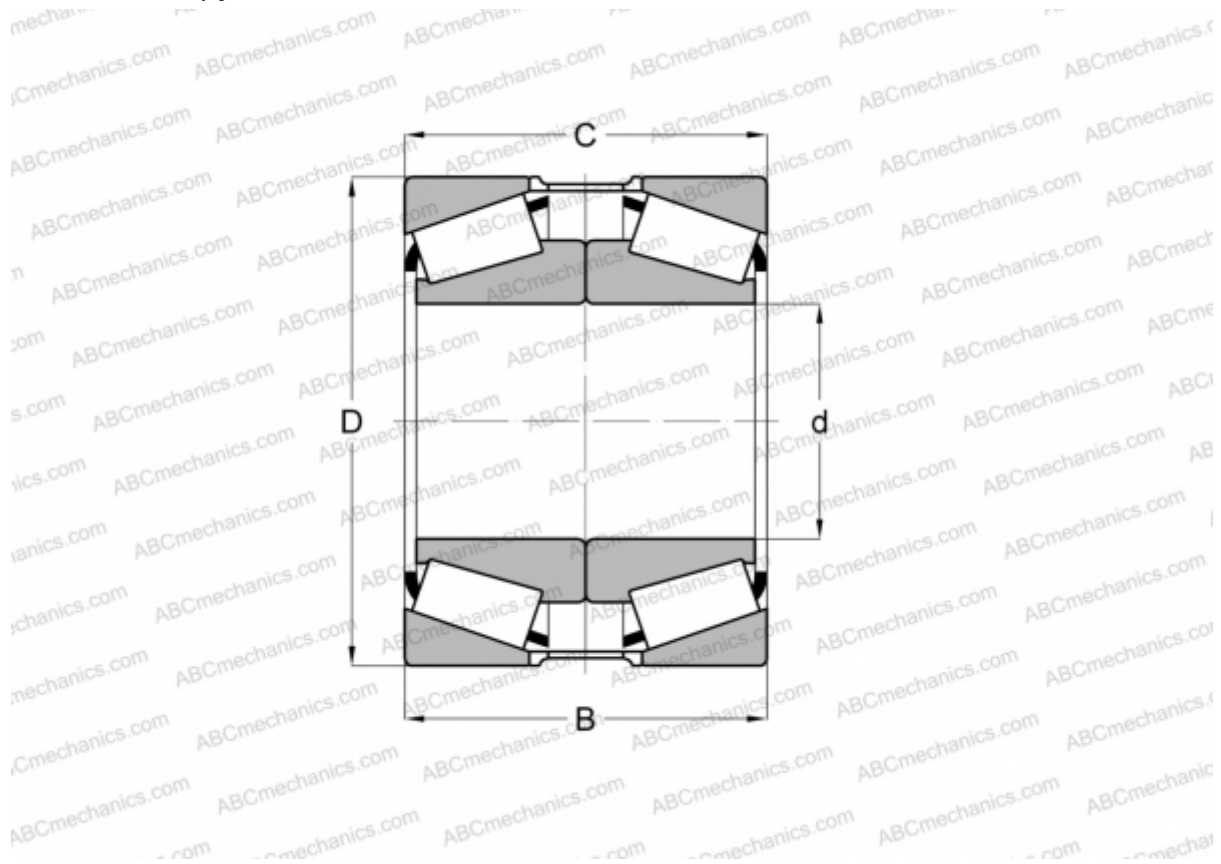

Технические характеристики

РАЗМЕРЫ, ММ

d	127,000
D	182,562
B	76,200
T	79,350

МАССА, КГ 8,020

ПРОИЗВОДИТЕЛЬ [TIMKEN](http://www.timken.com)