

## 95500/95925 + Y1S-95925 TIMKEN

Конические роликоподшипники

ТИП: Роликоподшипники, Конические, Подшипниковые узлы с дистанционными кольцами, Тип 2TS-DM (О-сопряжение), два однорядных подшипника, внутренние кольца, которых соприкасаются, и наружное дистанционное кольцо

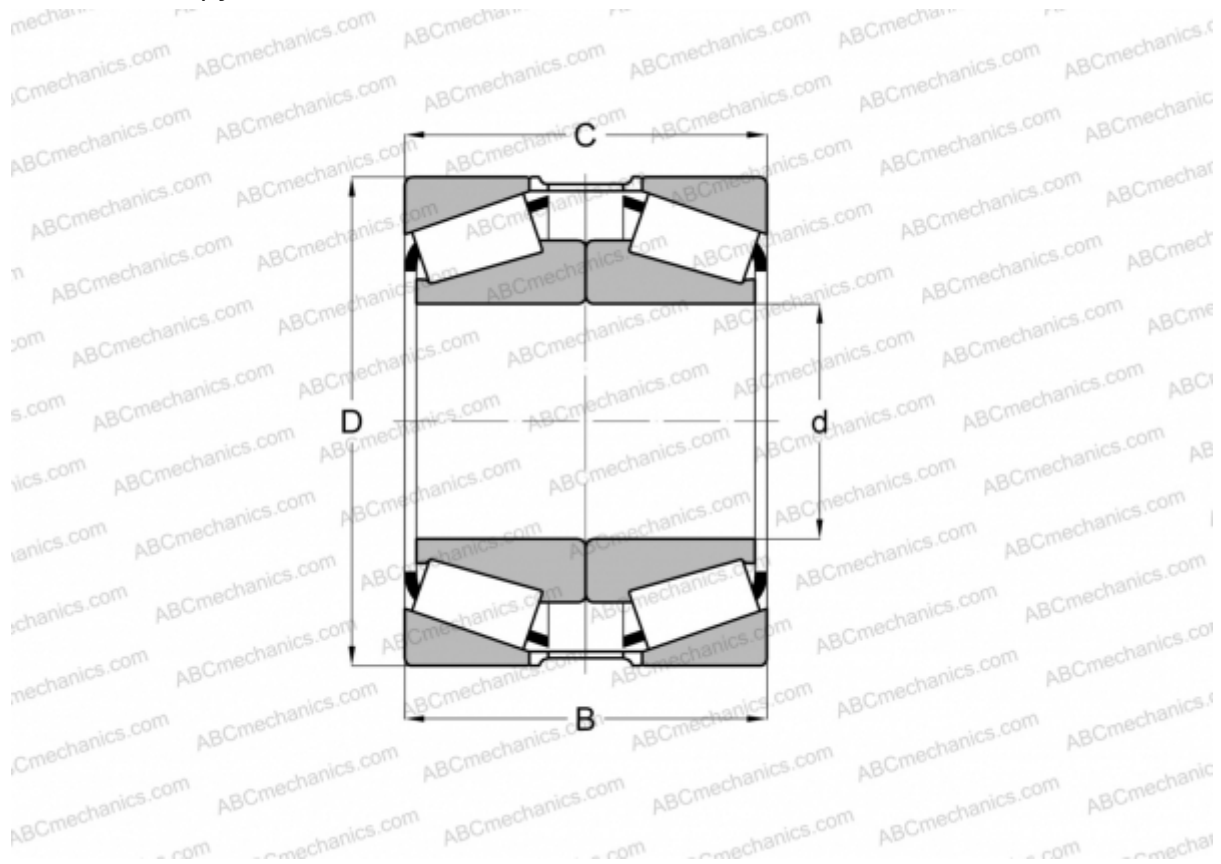

### Технические характеристики

#### РАЗМЕРЫ, ММ

d	127,000
D	234,950
B	127,000
T	127,000

**МАССА, КГ** 24,670

**ПРОИЗВОДИТЕЛЬ** [TIMKEN](#)